



Ultrawood

АРХИТЕКТУРНЫЙ ЛДФ-ДЕКОР

2020



Ultrawood

АРХИТЕКТУРНЫЙ ЛДФ-ДЕКОР

Гармония пространства с окружающей средой.

Содержание

ЭКОЛОГИЧНОСТЬ	6
О БРЕНДЕ	8
LDF-ДЕКОР В ИНТЕРЬЕРЕ	10
РАЗМЕРНЫЙ УКАЗАТЕЛЬ	16
КОЛЛЕКЦИЯ STRUCTURA	28
ПЛИНТУСЫ	32
КАРНИЗЫ	52
УНИВЕРСАЛЬНЫЕ ЭЛЕМЕНТЫ	70
МОЛДИНГИ	78
ПРОФИЛИ	94
СТЕНОВЫЕ ПАНЕЛИ	102
ДВЕРНОЙ ДЕКОР	110
ПАРНЫЕ ЭЛЕМЕНТЫ ДЕКОРА	120
МОНТАЖ	122
ЦВЕТОВОЕ РЕШЕНИЕ ПРОСТРАНСТВА	124
ПАРТНЕРСКАЯ ПРОГРАММА	128
КЛЕЙ	130



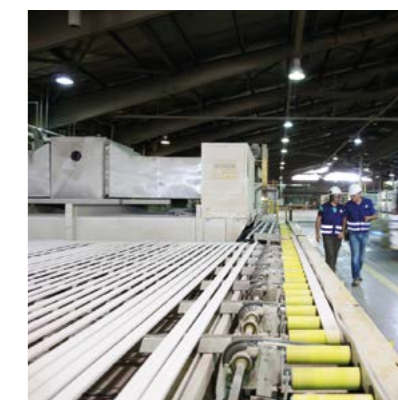
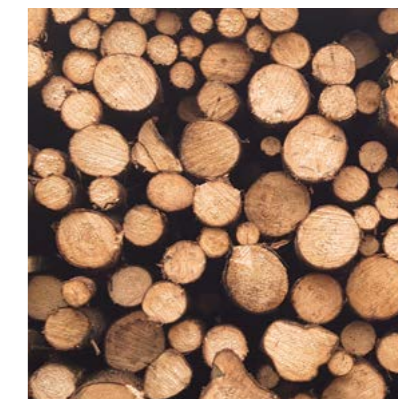

- LDF декор Ultrawood изготовлен в Южной Америке. Использование дикорастущих деревьев для производства Ultrawood запрещено.

- Экология среды – сырье заготавливается в радиусе 100 миль от места переработки.

- Однородность материала. Для производства используется только сосна сорта Радиата, выращенная на восполняемых плантациях, площадью более 5 000 000 гектар.





Архитектурный ЛДФ-декор Ultrawood для вашего интерьера

ДИЗАЙН.

Все профили можно комбинировать друг с другом, создавая новые формы. Ultrawood – это конструктор. Выверенный модельный ряд позволит подобрать профили для классического или современного стиля.

БЕЗОПАСНОСТЬ.

Изготовлен из натуральных материалов.
Прессованное волокно дерева с грунтом на меловой основе.

ПРЕДСКАЗУЕМОЕ КАЧЕСТВО.

ЛДФ декор Ultrawood – прочный, ударостойкий, готовый под покраску, с идеальной геометрией профилей.

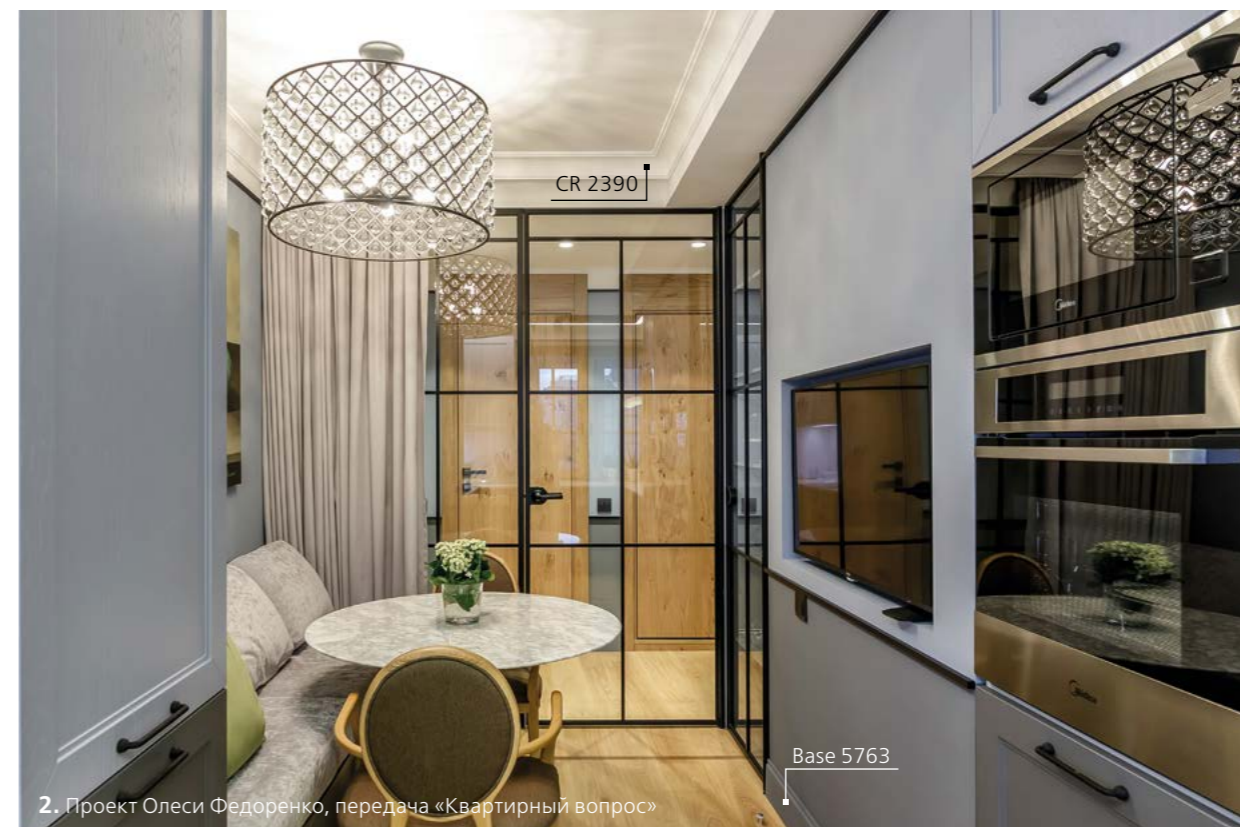

- Архитектурный ЛДФ-декор Ultrawood можно использовать для внутренней отделки стен, потолков и мебели.
- Ultrawood — это настоящий конструктор! Профили могут менять свое прямое назначение и комбинироваться между собой.

- Потолочный карниз CR 2390 очертил короб скрытых коммуникаций и превратил специфические особенности помещения в достоинства. За потолочным карнизом спрятали крепления для штор.

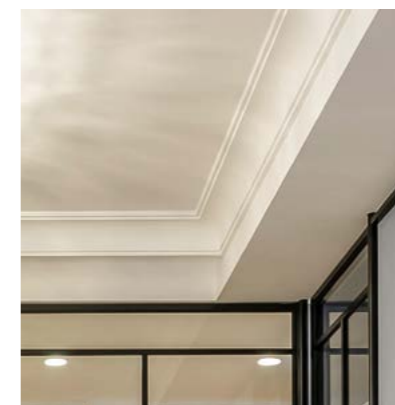





5.



6. Фрагмент проекта Дмитрия Литвинова, передача «Дачный ответ»

- Современный интерьер с элементами Ар-деко может быть декорирован профилем E2E 9988 (фото 5).
- Молдинг U 002 придает классический вид пространству (фото 6).



Плинтусы (стр. 32-51)

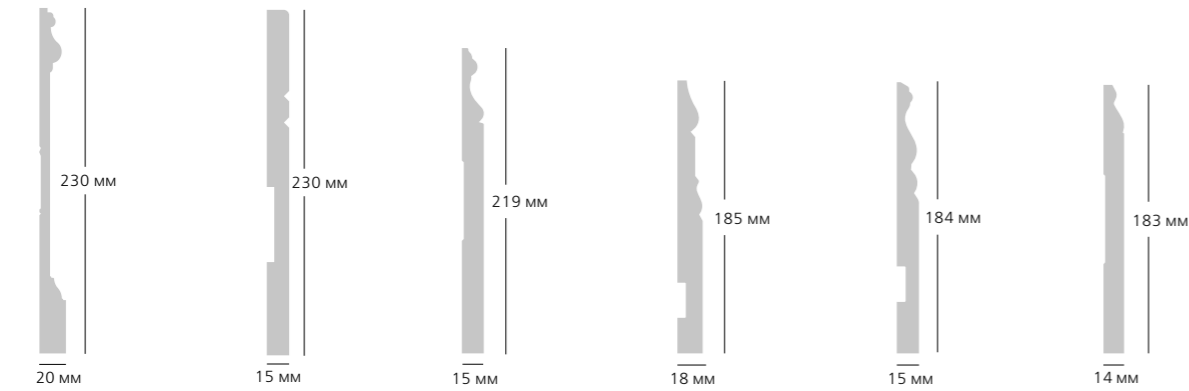

Base 5800 стр. 44
Base 5902 стр. 45
Base 005 стр. 34
Base 004 стр. 33
Base 5074 стр. 41
Base 007 стр. 34

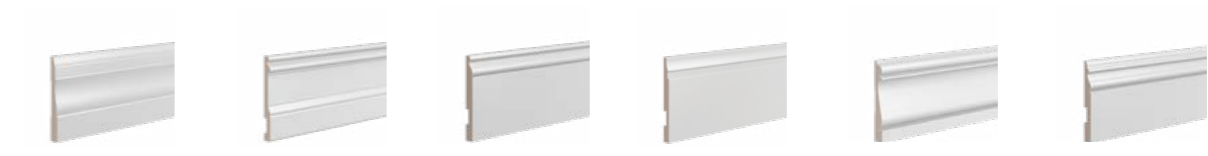
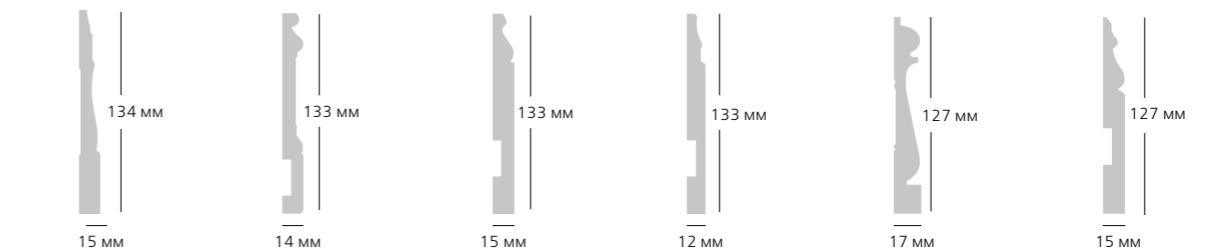

Base 003 стр. 33
Base 002 стр. 33
Base 5763 стр. 44
Base 5214 стр. 42
Base 5573 стр. 44
Base 5270 стр. 42

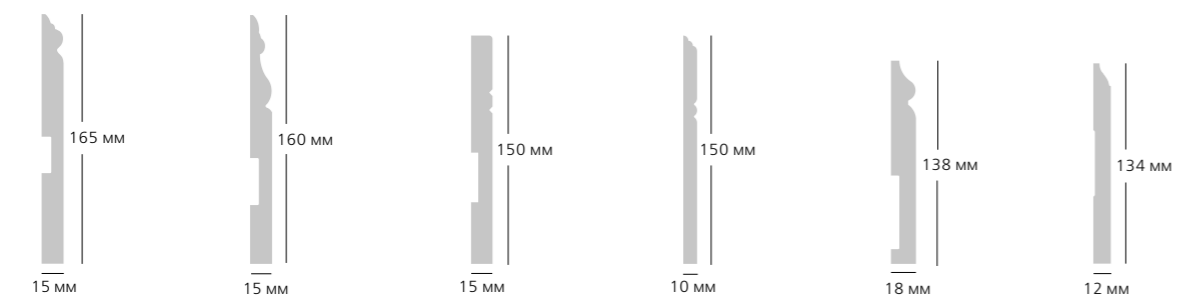

Base 5011 стр. 41
Base 5272 стр. 42
Base 5901 стр. 45
Base 5381 стр. 43
Base 5500 стр. 43
Base 008 стр. 34

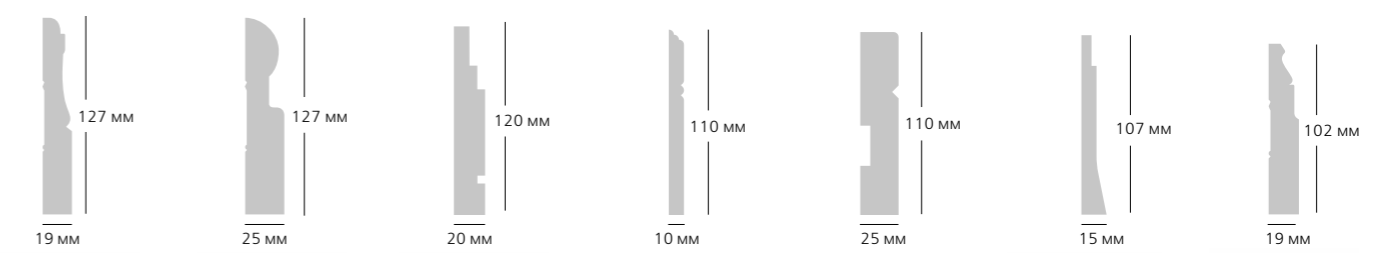

Base 015 стр. 38
Base 010 стр. 35
Base 006 стр. 34
Base 5380 стр. 43
Base 012 стр. 35
Base 009 стр. 35
Base 5032 стр. 41

Плинтусы (стр. 32-51)

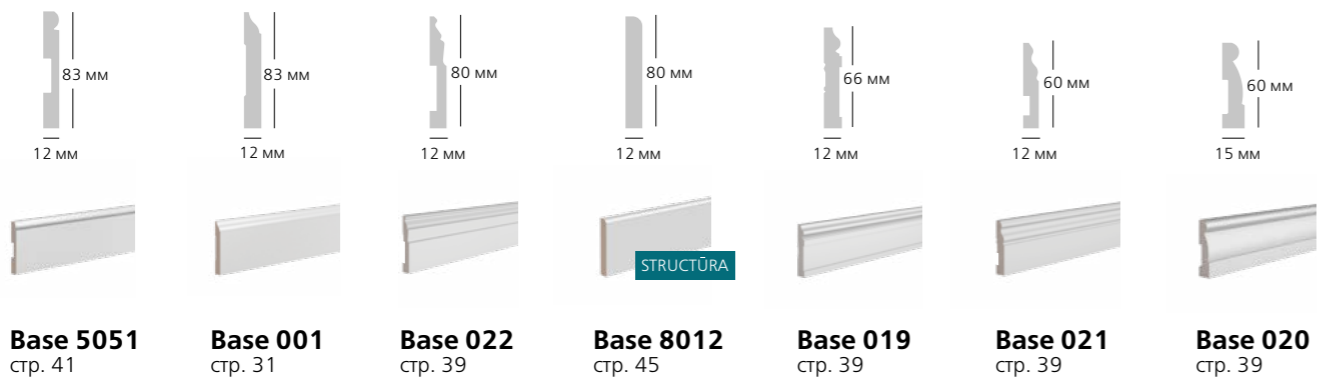
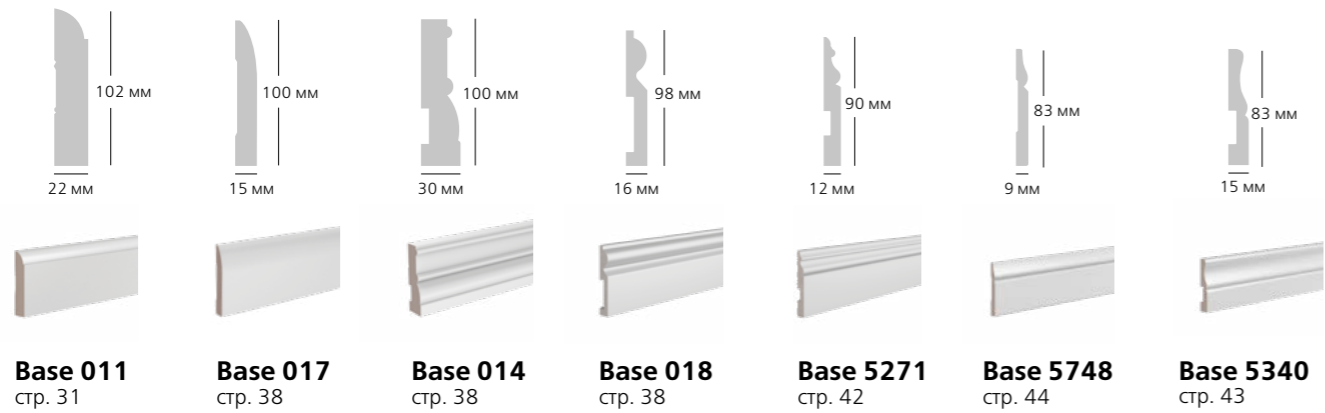

Универсальные элементы (стр. 70-77)

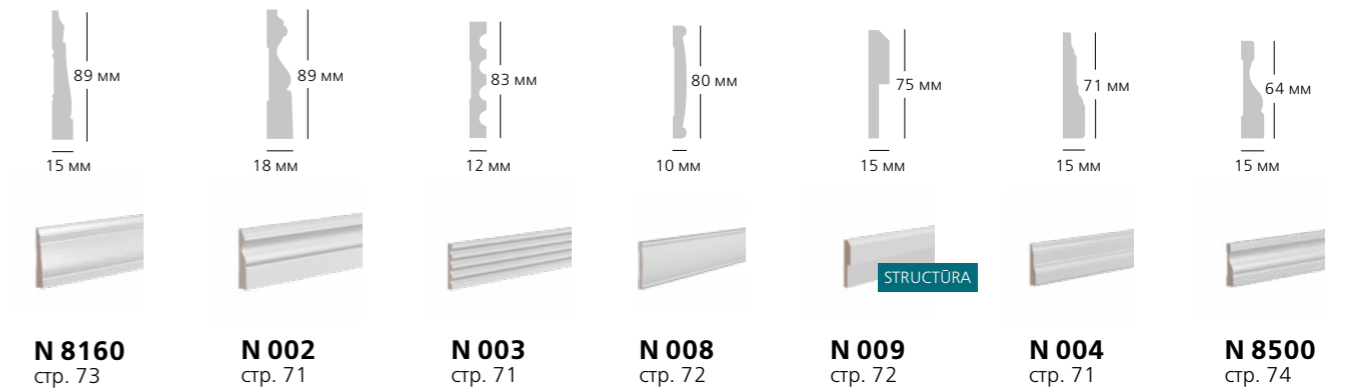
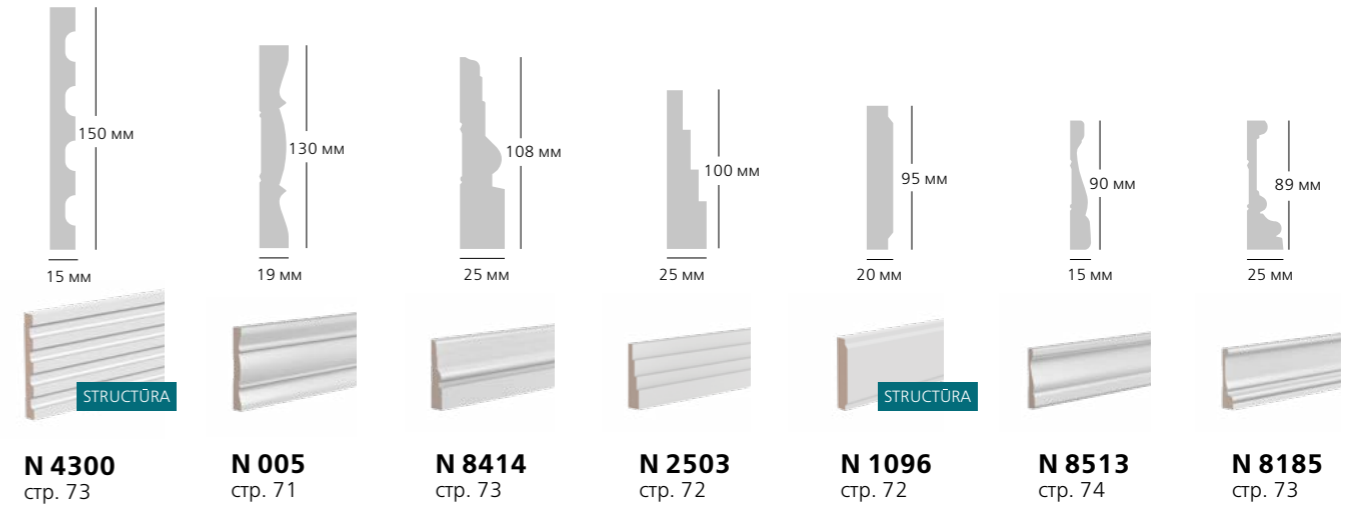

Карнизы (стр. 52-69)

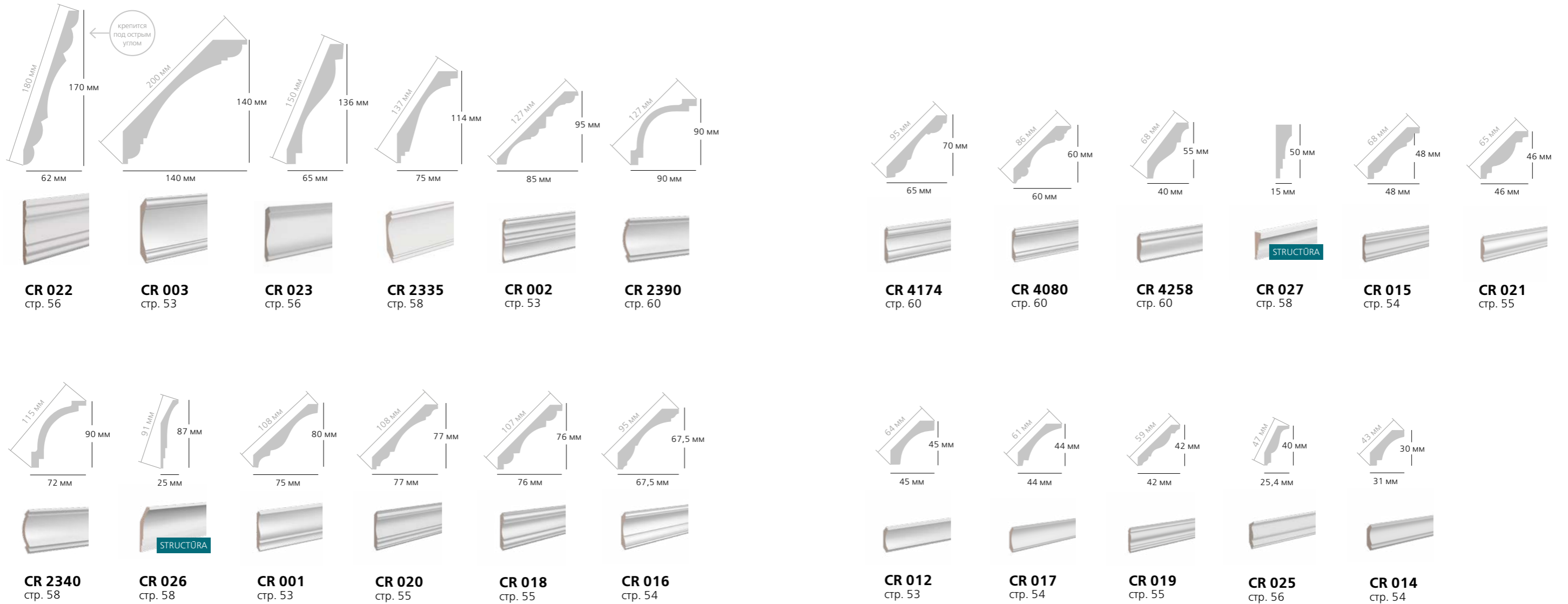

Молдинги (стр. 78-93)

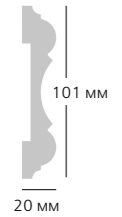

U 025
стр. 85

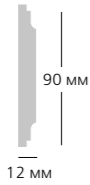

U 016
стр. 83



U 015
стр. 83

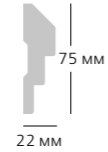

U 004
стр. 79



U 013
стр. 83

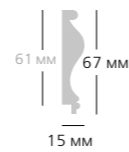

Trim 001
стр. 86



U 021
стр. 85



U 005
стр. 80

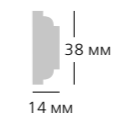

U 007
стр. 80

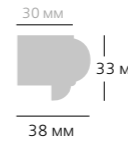

Trim 003
стр. 86

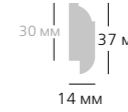

Trim 004
стр. 88



Trim 003 B
стр. 88



U 009
стр. 82



Trim 002
стр. 86



U 031
стр. 85



U 002
стр. 79

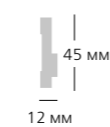

U 026
стр. 85

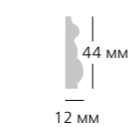

U 008
стр. 82

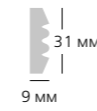

U 011
стр. 82



U 012
стр. 82



U 006
стр. 80



U 001
стр. 79



U 003
стр. 79



U 020
стр. 83

Профили (стр. 94-101)

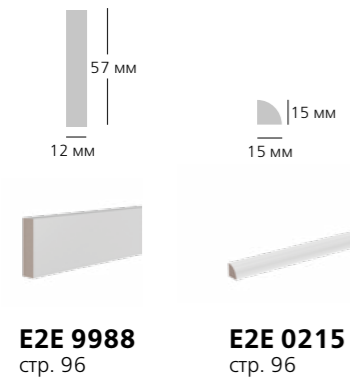
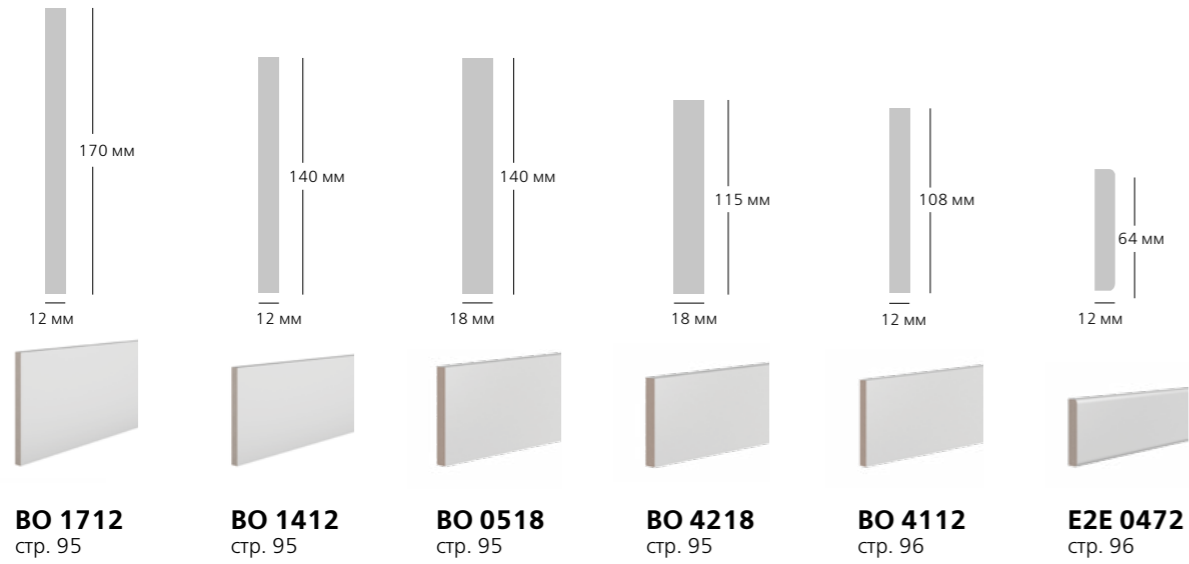

Стеновые панели (стр. 102-109)

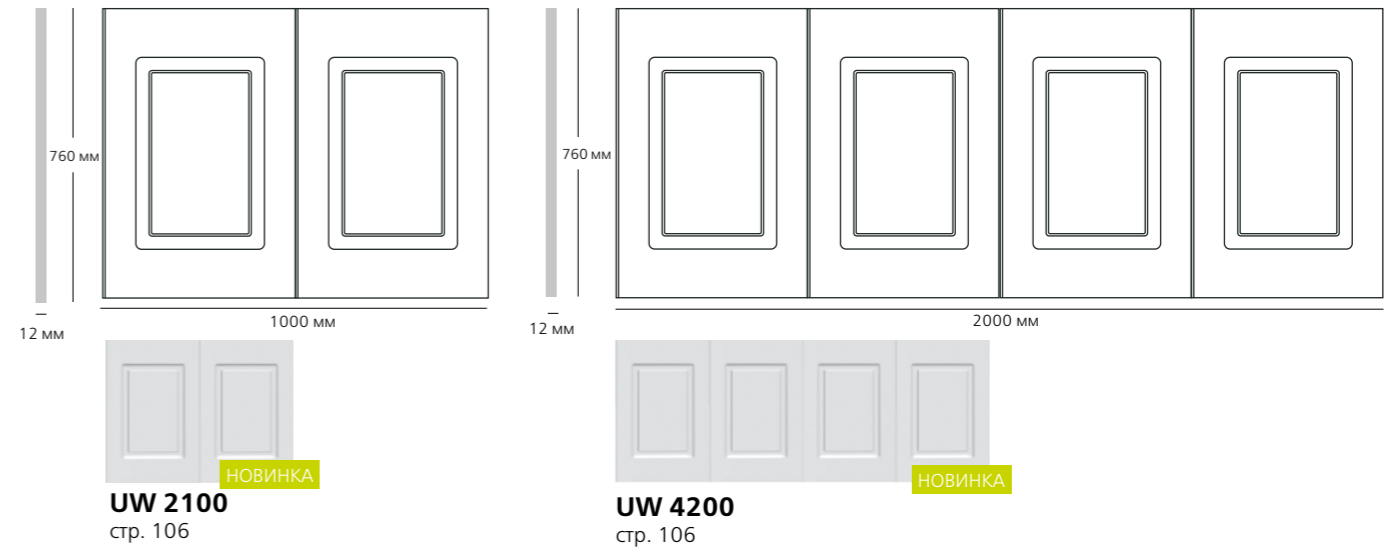
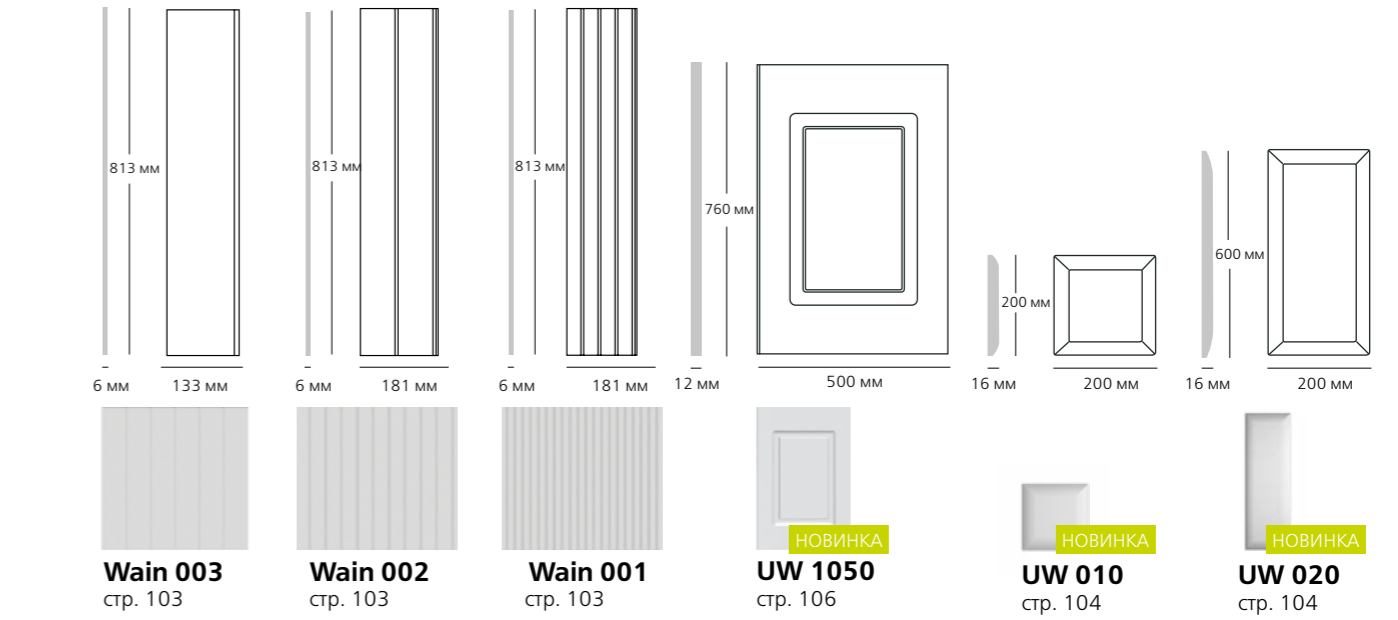

Дверной декор (стр. 110-119)

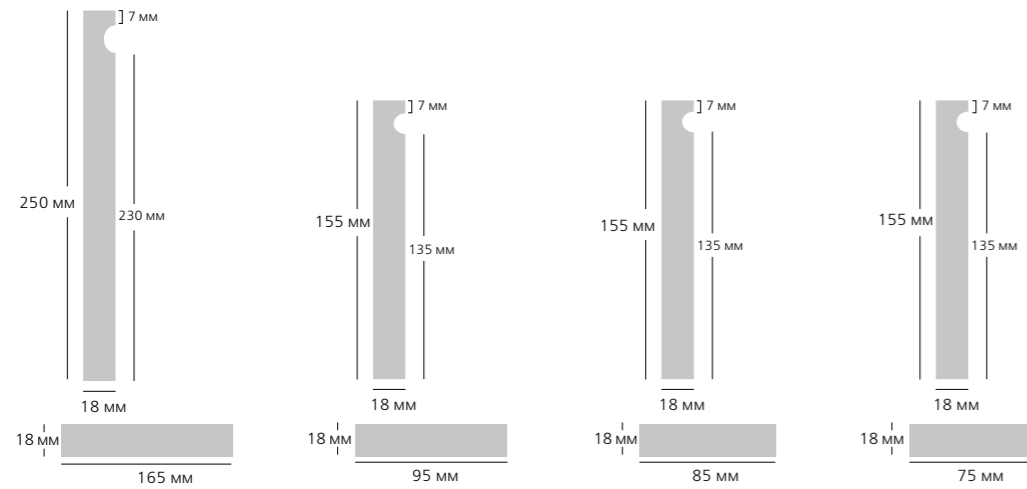

D 4400
стр. 116

D 1095
стр. 111

D 1085
стр. 111

D 1075
стр. 111

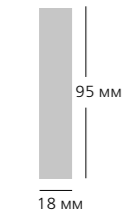

D 2095
стр. 112

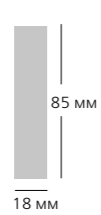

D 2085
стр. 112

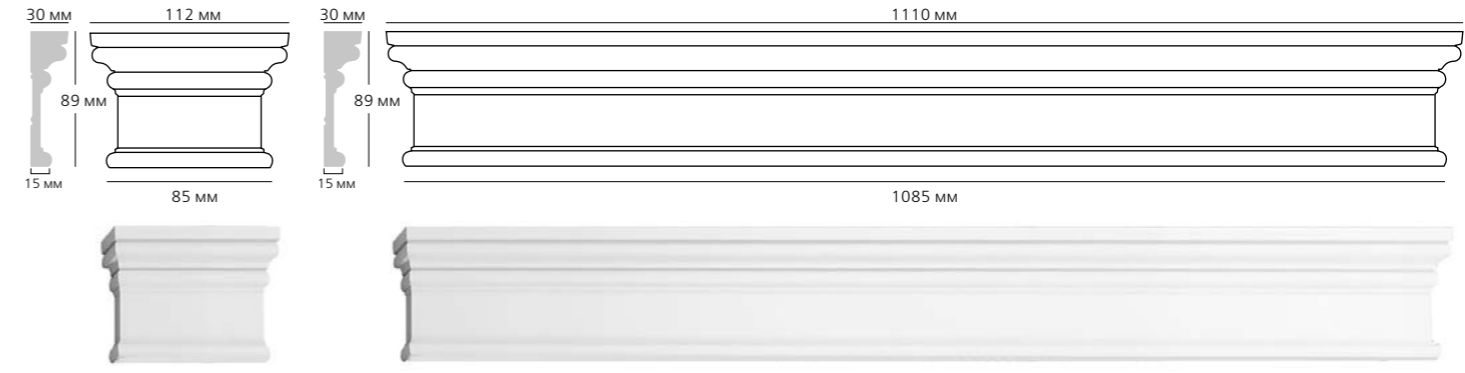

D 3011
стр. 115

D 3111
стр. 115

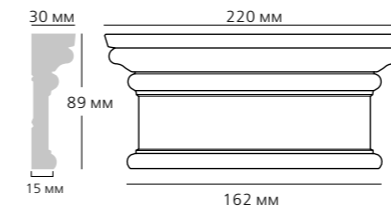

D 4100
стр. 116

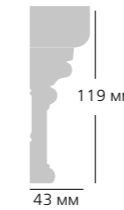

D 4200
стр. 116

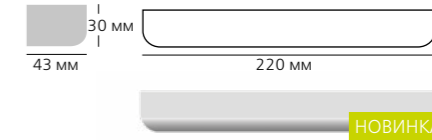



Капсульная коллекция. 9 новых элементов

ЦЕЛОСТНЫЙ ОБРАЗ.

Пропорциональные линии рисунка у всех элементов, что делает их гармоничными друг с другом.

СВОБОДА ПРИМЕНЕНИЯ.

Все элементы универсальны и могут менять свое назначение.

УПРАВЛЯЙТЕ ВИЗУАЛЬНЫМ ЭФФЕКТОМ.

Ассиметричные карнизы будут выглядеть по-разному в зависимости от способа крепления.

Ultrawood 2020

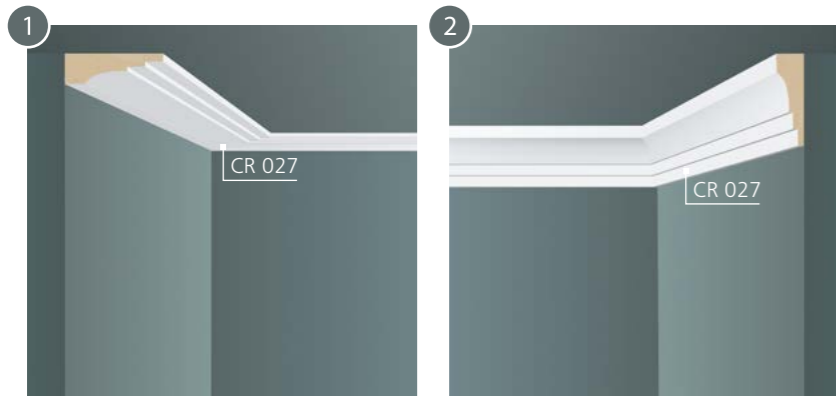

- Ассиметричный карниз CR 027 на примере 1 показан большей стороной по потолку. На примере 2 – большей стороной по стене.

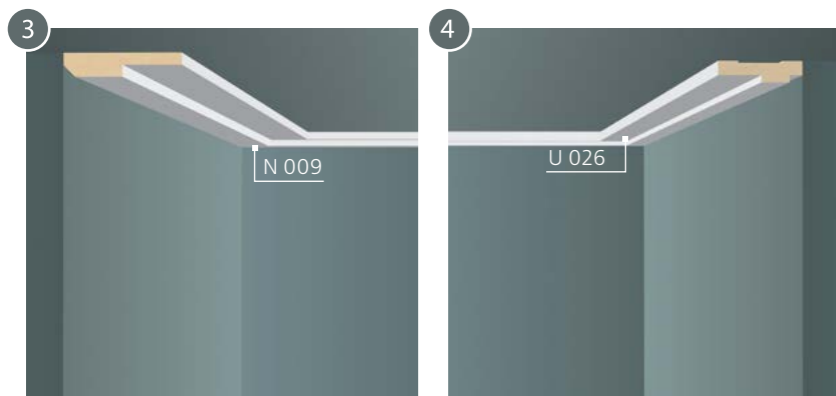

- Молдинги N 009 (пример 3) и U 026 (пример 4) можно использовать для оформления потолка вместо карниза.



- На примере 5 плинтус Base 009 применен как карниз. Плинтусы можно применять как наличники. Используйте карниз CR 027 (пример 6) как плинтус или для рамки на стене.



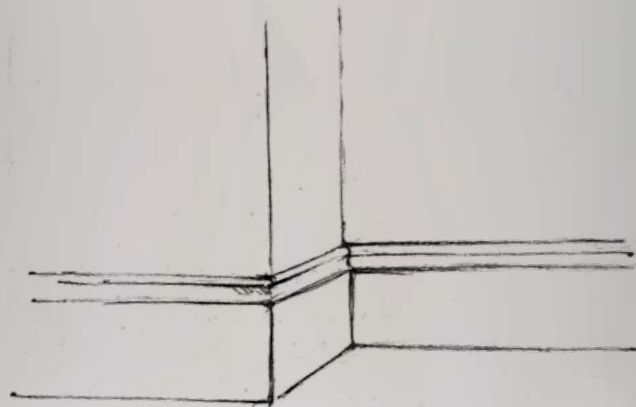

ПЛИНТУСЫ



Длина всех изделий – 2440 мм

ТОП ПРОДАЖ **BASE 001**



Размер • 83 x 12 мм

BASE 002

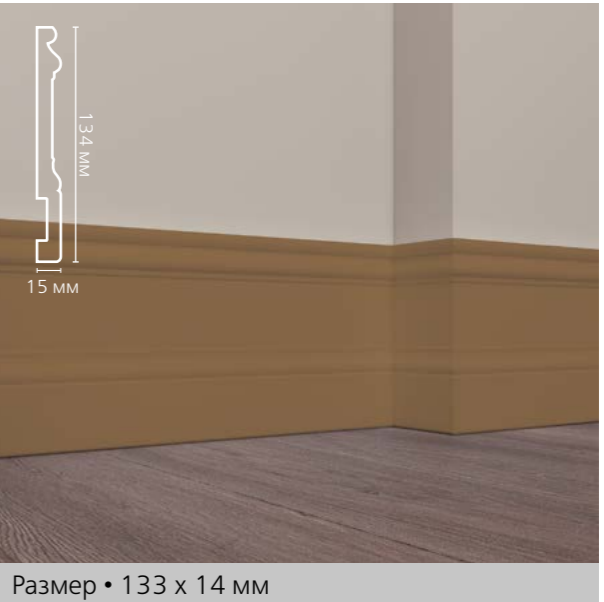

Размер • 133 x 14 мм

BASE 003



Размер • 134 x 15 мм

BASE 004



Размер • 185 x 18 мм

BASE 005



BASE 006



STRUCTURA BASE 009



BASE 010



BASE 007



BASE 008



BASE 011



BASE 012





8. Фрагмент проекта Елизаветы Быдреевской



- На фото 8 и 9 Base 006 использован:
 - в качестве плинтуса;
 - наличника и молдника для создания рамки.



9. Фрагмент проекта Елизаветы Быдреевской

BASE 014



BASE 015



BASE 019



BASE 020



BASE 017



BASE 018



BASE 021

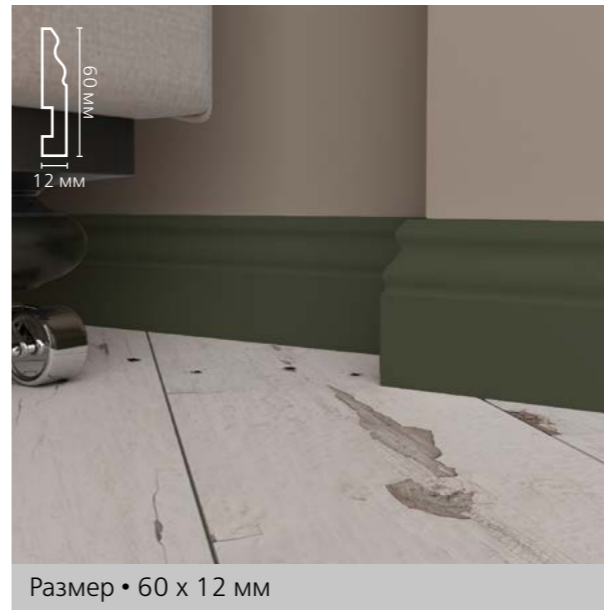

BASE 022



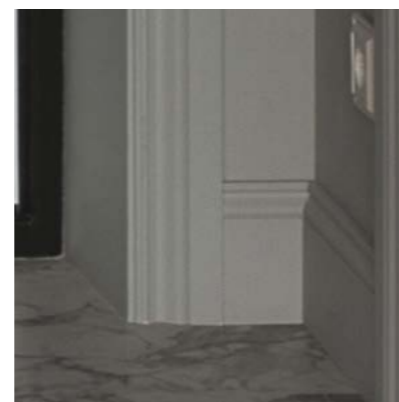

- На фото 10 плинтус Base 5763 стыкуется с молдингом N 002, использованным как наличник.

BASE 5011



BASE 5051



ТОП ПРОДАЖ **BASE 5032**



BASE 5074



ТОП ПРОДАЖ

BASE 5214

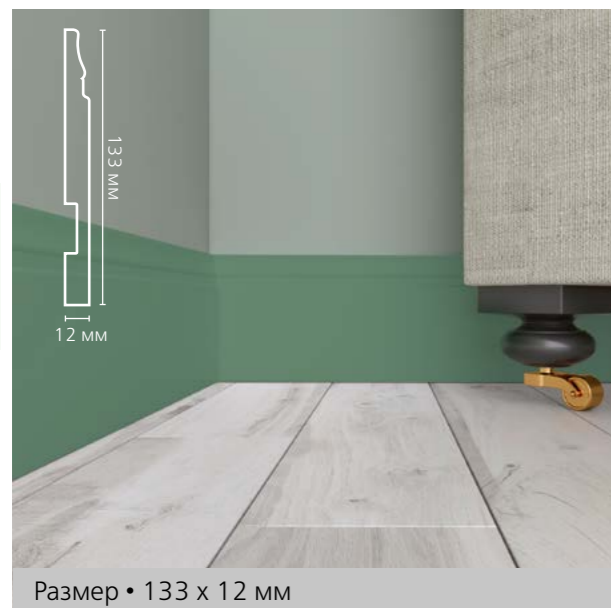

ТОП ПРОДАЖ

BASE 5270



BASE 5340



ТОП ПРОДАЖ

BASE 5380



BASE 5271

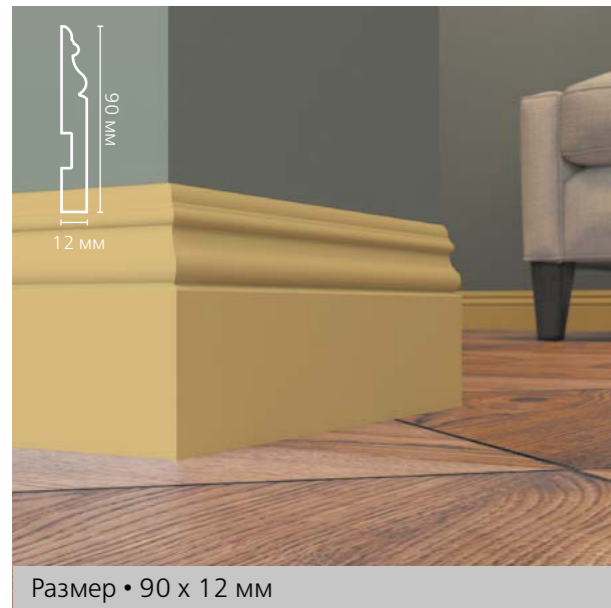

BASE 5272



BASE 5381



BASE 5500



BASE 5573**BASE 5748****BASE 5901****BASE 5902****BASE 5763****BASE 5800****STRUCTURA BASE 8012**

- Все плинтусы Base, кроме своего прямого назначения, могут быть использованы как элементы оформления стен и потолка.



11. Фрагмент проекта Натальи Соловьевой на выставке Vatimat 2020

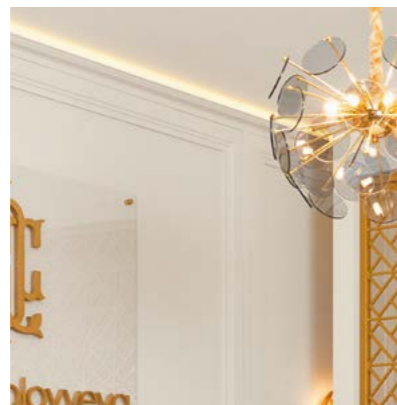

- На фото 11 плинтус Base 006 применили для оформления стены. На фото 12 плинтус Base 5272 использовали для создания рамок.



12.

ИДЕИ КОМБИНАЦИЙ С ИСПОЛЬЗОВАНИЕМ ПЛИНТУСОВ

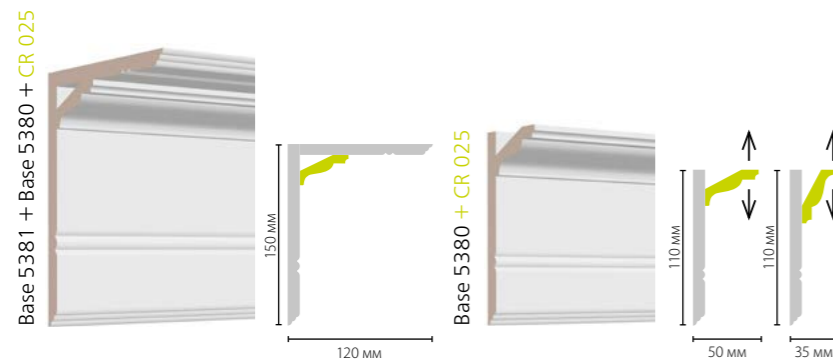
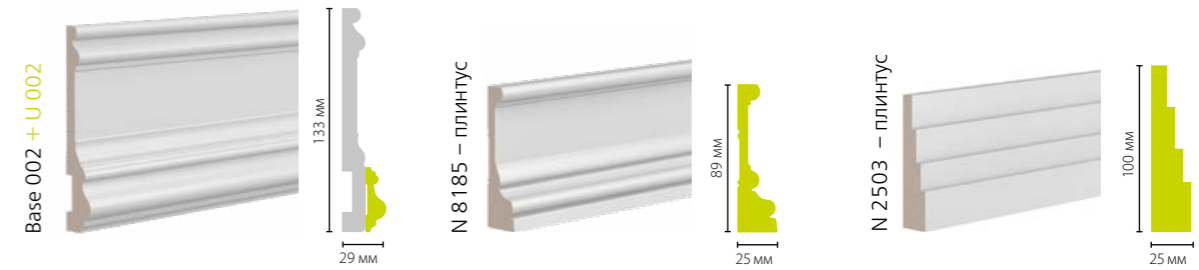
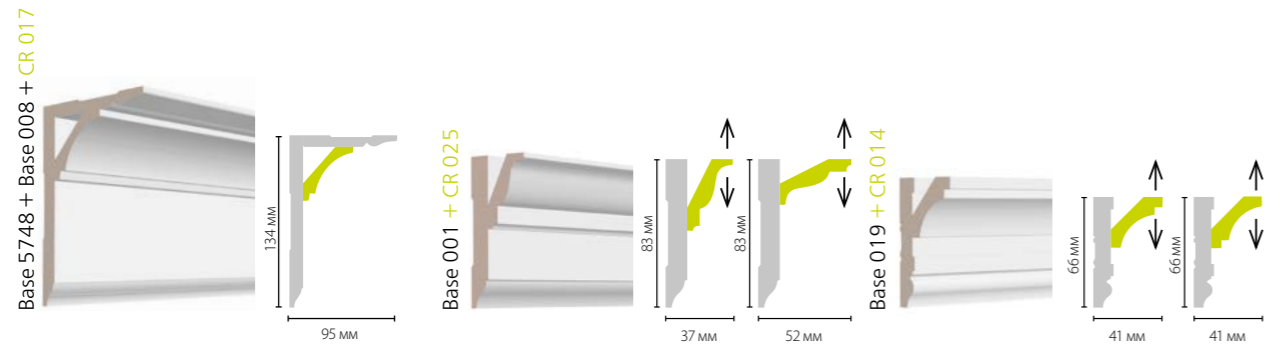
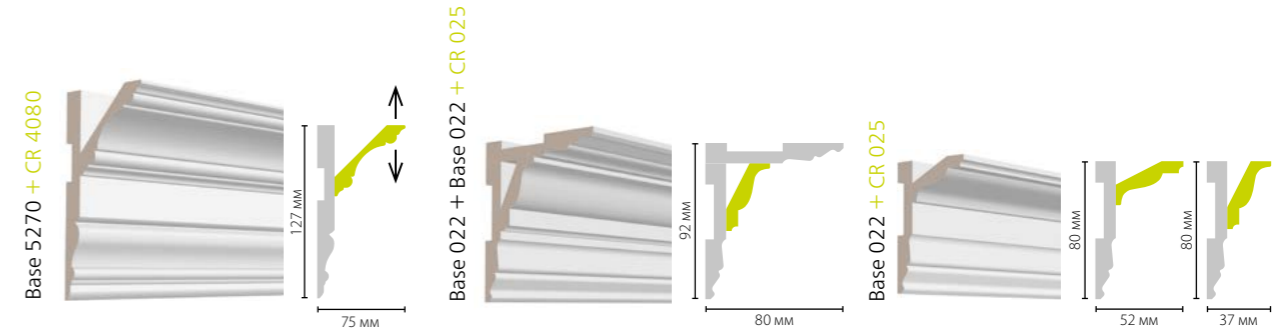
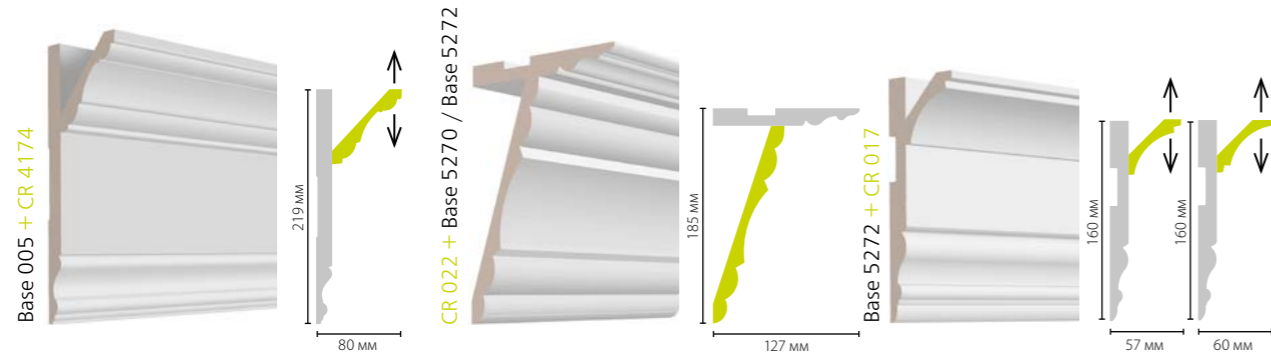

- Попробуйте перевернуть сочетание, и оно заиграет совершенно по-другому.

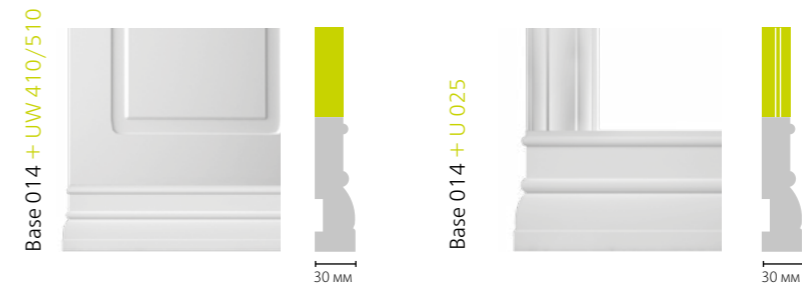

- Универсальные элементы могут использоваться как плинтус.

ИДЕИ КОМБИНАЦИЙ С ИСПОЛЬЗОВАНИЕМ ПЛИНТУСОВ

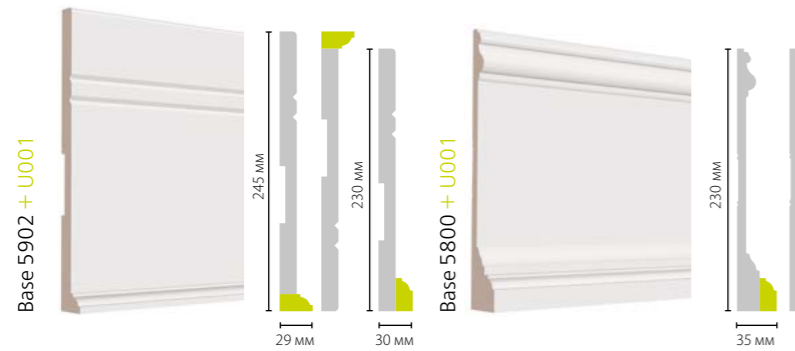
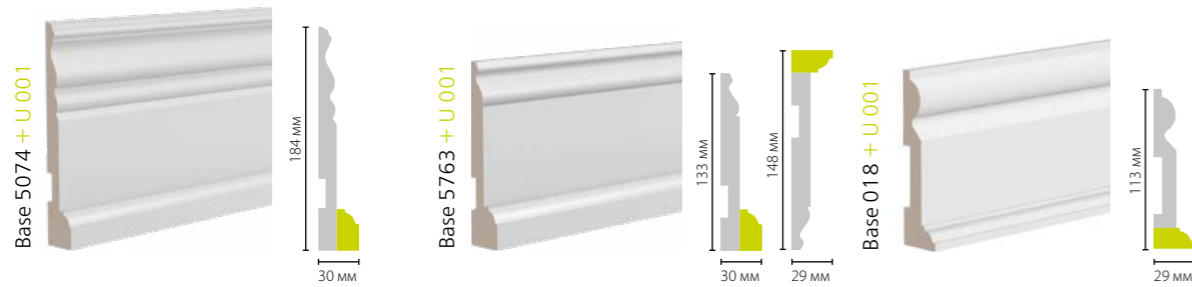

- Самый высокий плинтус Base 5902 можно сделать еще выше при помощи молдинга U 001.
- Профиль E2E 0215 и молдинг U 001 в сочетании с любым плинтусом Base могут использоваться для устранения зазора между стеной и напольным покрытием.

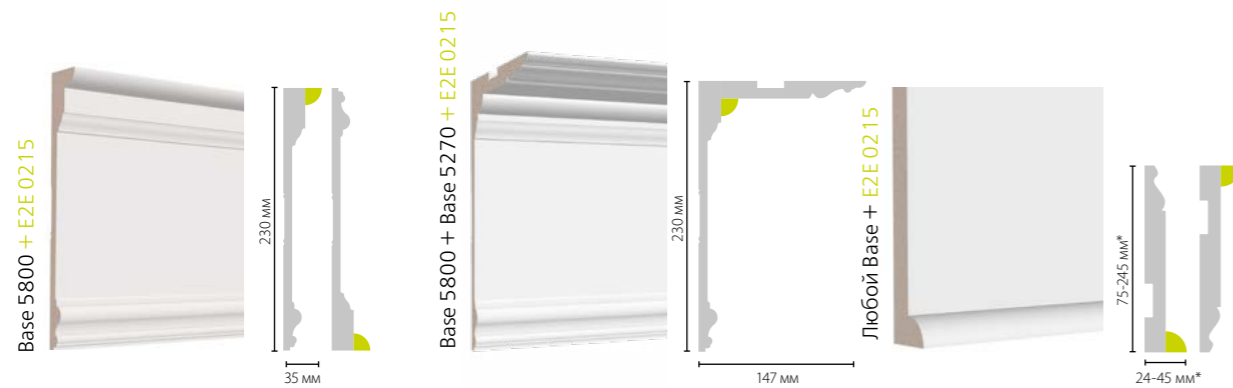

* (в зависимости от выбранного плинтуса)

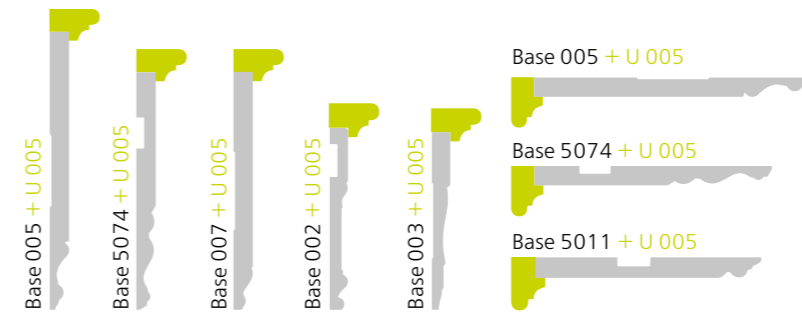
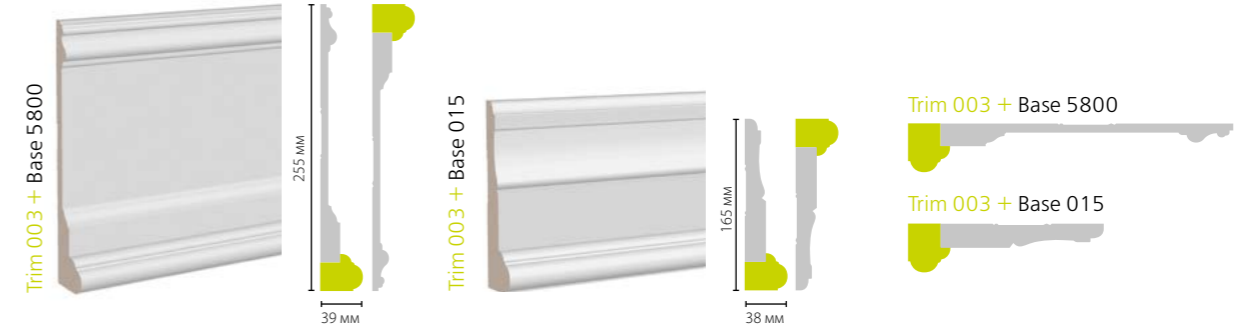

- Молдинг U 005 стыкуется с плинтусами и универсальными элементами толщиной 15 мм**.
- Молдинг Trim 003 стыкуется с плинтусами и профилями толщиной 19-20 мм.

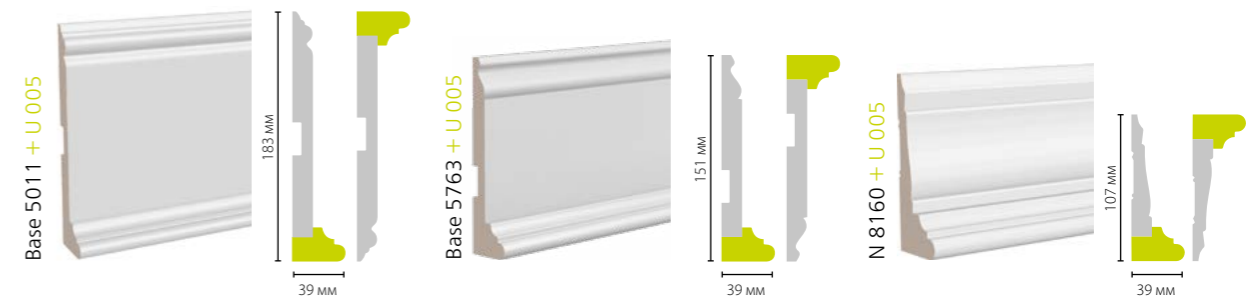

** Толщина 15 мм: Base 002, Base 003, Base 005, Base 007, Base 017, Base 020, Base 5011, Base 5074, Base 5270, Base 5271, Base 5272, Base 5340, Base 5763, N 004, N 8160.

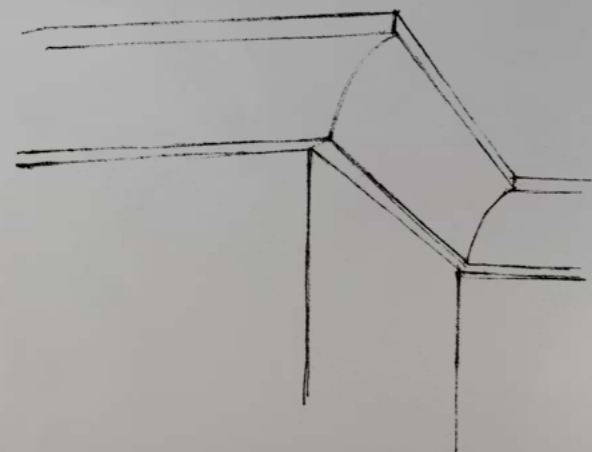

КАРНИЗЫ



Длина всех изделий 2440 мм

ТОП ПРОДАЖ
CR 001

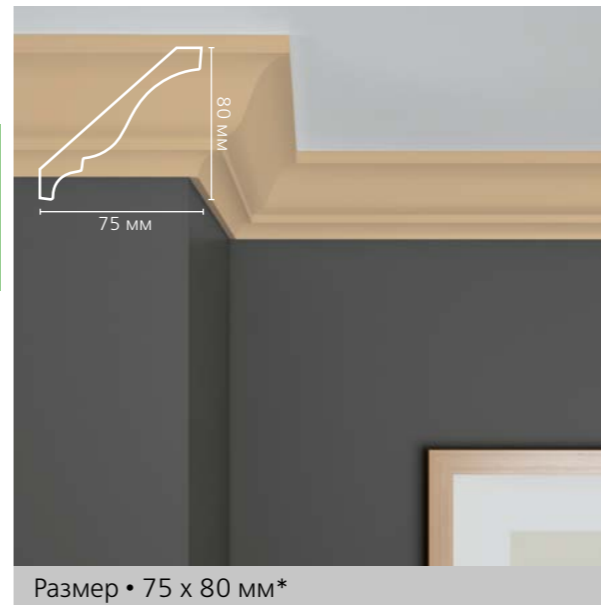

Размер • 75 x 80 мм*

CR 002



Размер • 95 x 85 мм*

CR 003

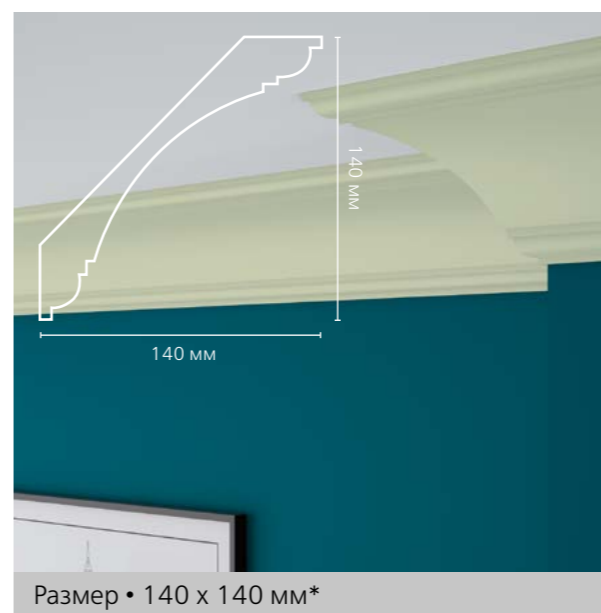

Размер • 140 x 140 мм*

CR 012



Размер • 45 x 45 мм*

* более подробные размеры карнизов в разделе «Размерный указатель», стр.20-21

CR 014

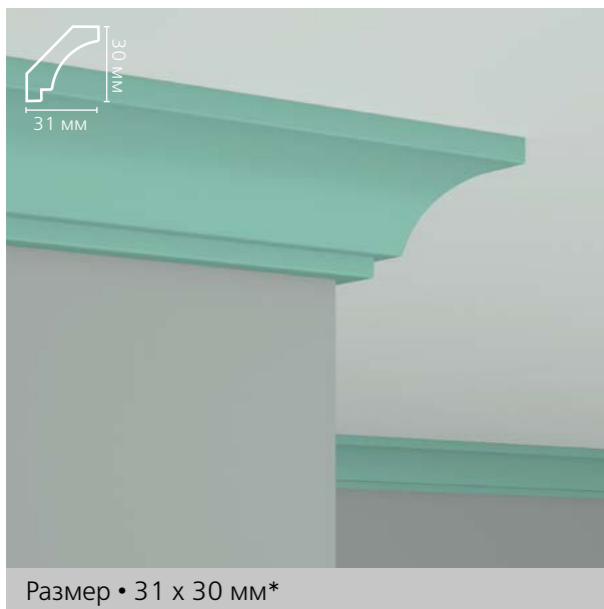

CR 015



CR 018



CR 019



CR 016



CR 017

ТОП ПРОДАЖ

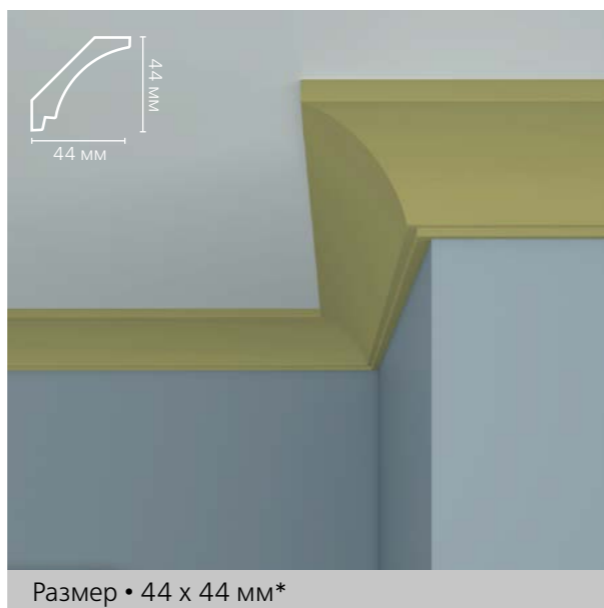

CR 020



CR 021



* более подробные размеры карнизов в разделе «Размерный указатель», стр.20-21

* более подробные размеры карнизов в разделе «Размерный указатель», стр.20-21

CR 022

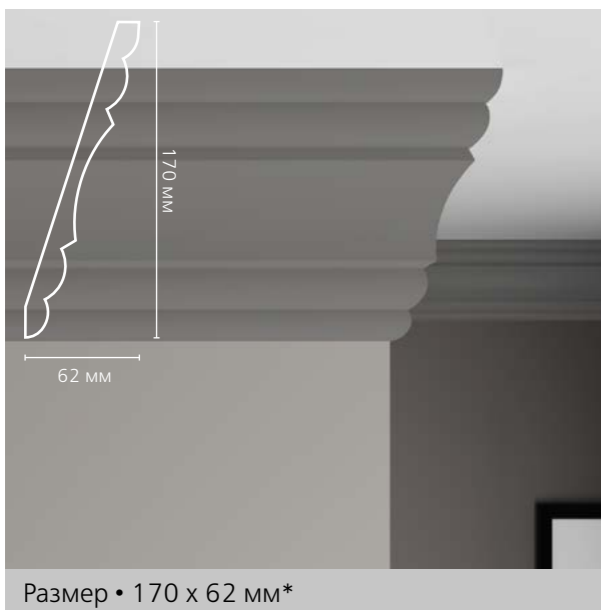

CR 023



CR 025

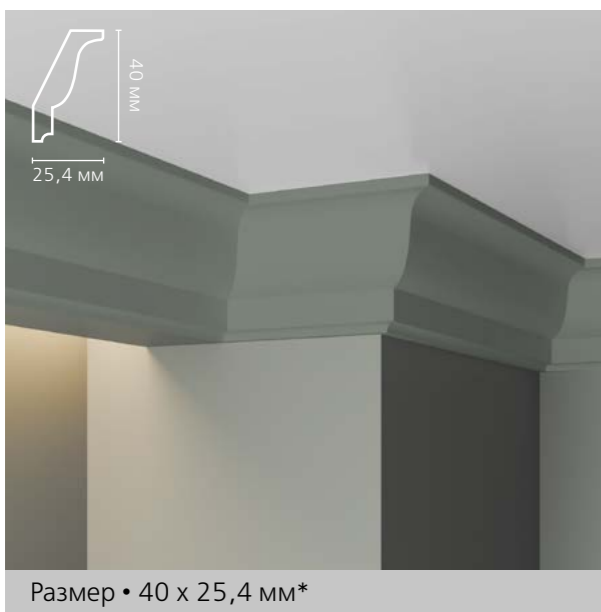

- Карнизы CR 022, CR 023, CR 025, CR 026, CR 027, CR 2335 и CR 2340 ассиметричны и будут выглядеть по-разному, в зависимости от выбранного способа крепления – вертикального или горизонтального.

* более подробные размеры карнизов в разделе «Размерный указатель», стр.20-21



- На фото 13 карнизы CR 002 и CR 001 в оформлении:
 - потолка;
 - кессонов;
 - портала.



STRUCTURA CR 026



Размер • 87 x 25 мм*

STRUCTURA CR 027

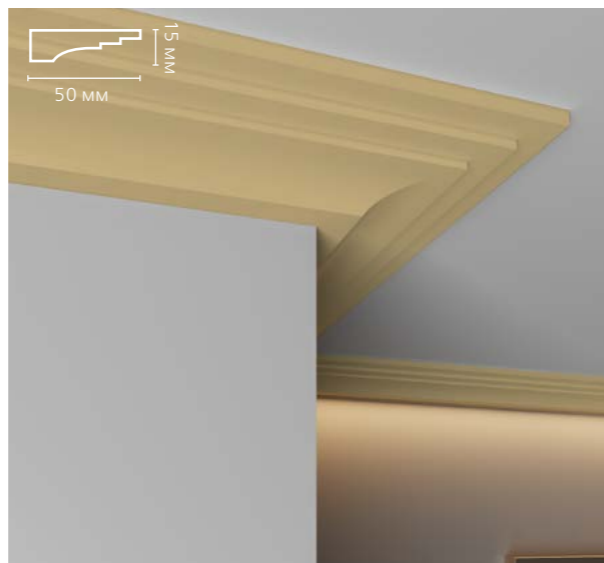

Размер • 50 x 15 мм*

CR 2335



Размер • 114 x 75 мм*

CR 2340

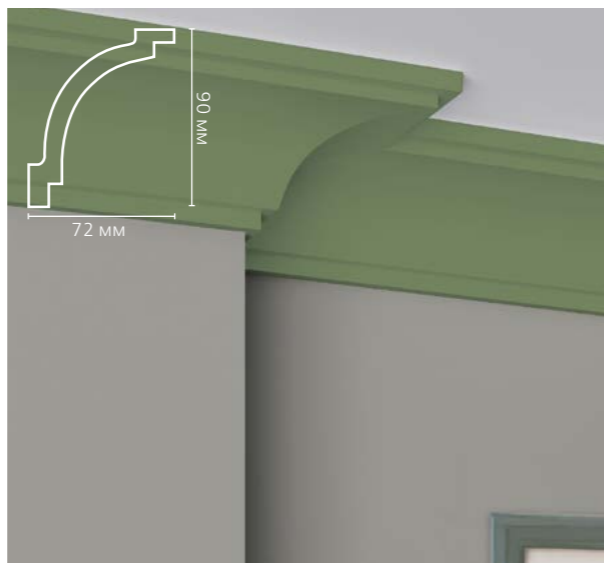

Размер • 90 x 72 мм*



- На фото 14 карниз CR 027 использовали в качестве плинтуса, а также для оформления стен в сочетании с N 4300.

Рамки из N 4300 + CR 027



* более подробные размеры карнизов в разделе «Размерный указатель», стр.20-21

ТОП ПРОДАЖ **CR 2390**

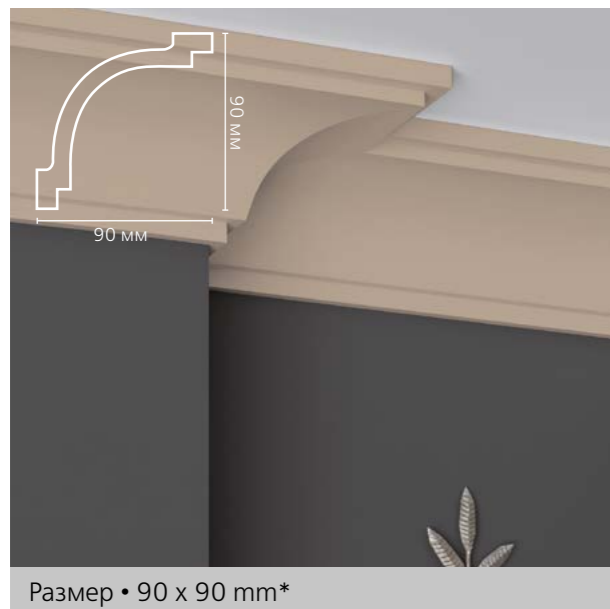

CR 4080

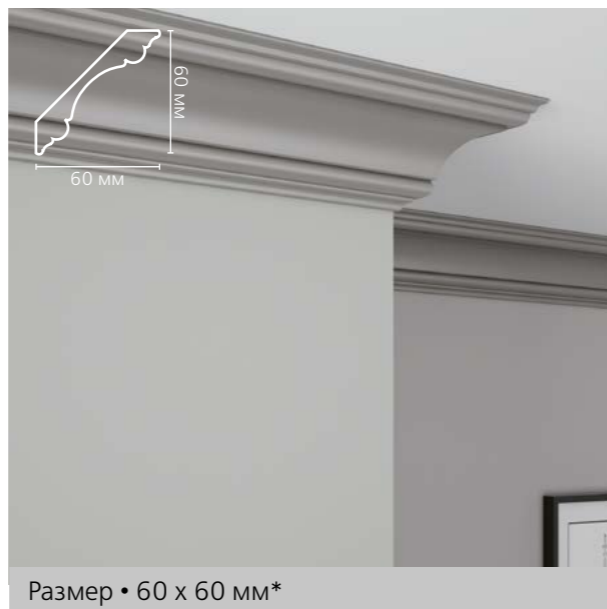

CR 4174



CR 4258



* более подробные размеры карнизов в разделе «Размерный указатель», стр.20-21

ИСПОЛЬЗОВАНИЕ КАРНИЗОВ ДЛЯ СКРЫТОГО ОСВЕЩЕНИЯ



- На фото 16 карниз CR 4258 применен для скрытого освещения.

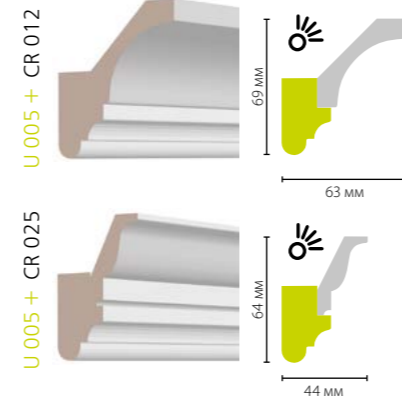

- Можно увеличить пространство для скрытого освещения с помощью молдинга U 005.



- На фото 17 и 18 карниз CR 2340 использован для скрытого освещения.



ИДЕИ КОМБИНАЦИЙ С ИСПОЛЬЗОВАНИЕМ КАРНИЗОВ, СОСТАВНЫЕ КАРНИЗЫ

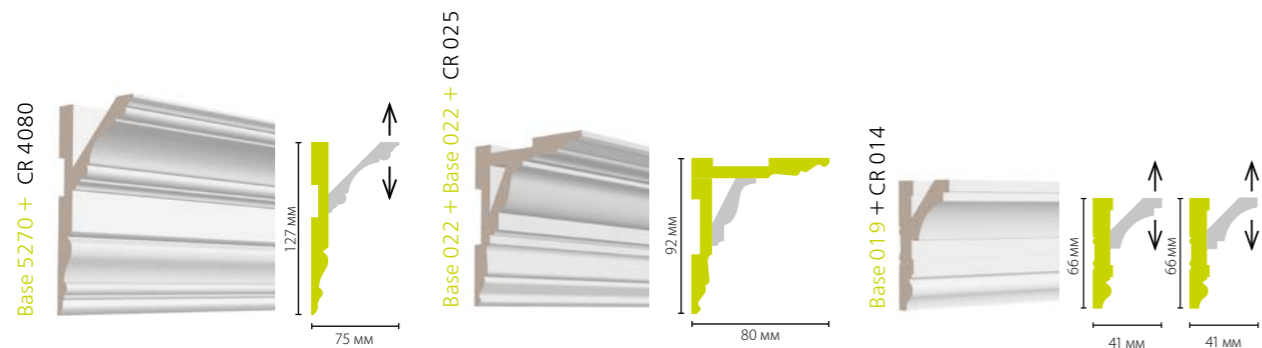
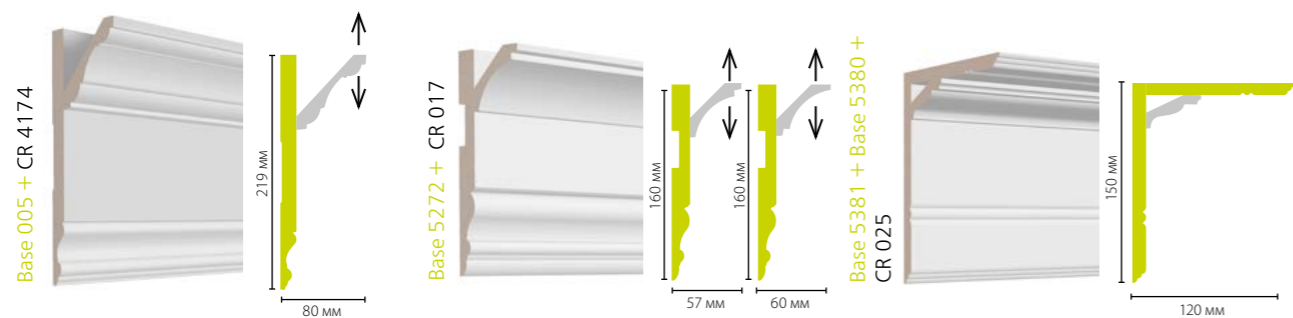

- Комбинируйте Ultrawood, чтобы получить новые формы.

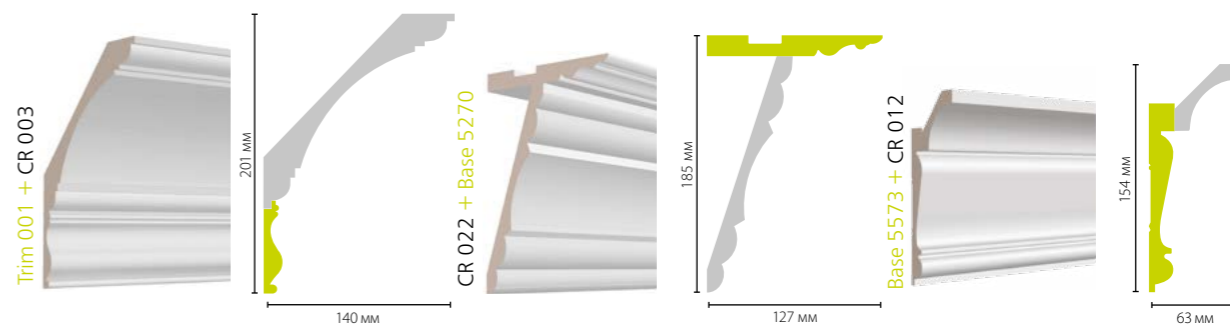
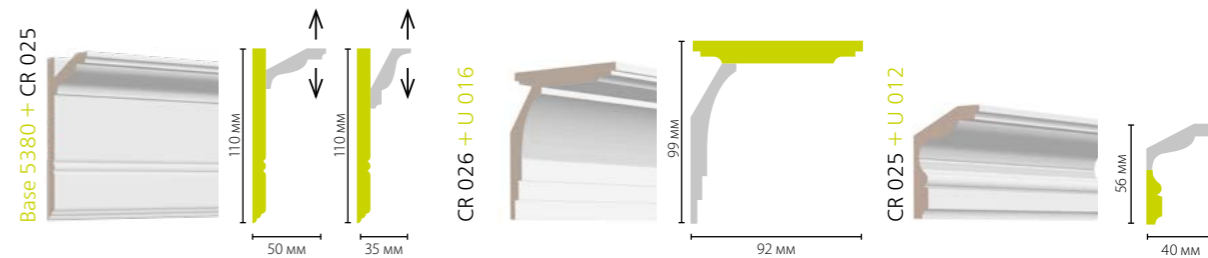
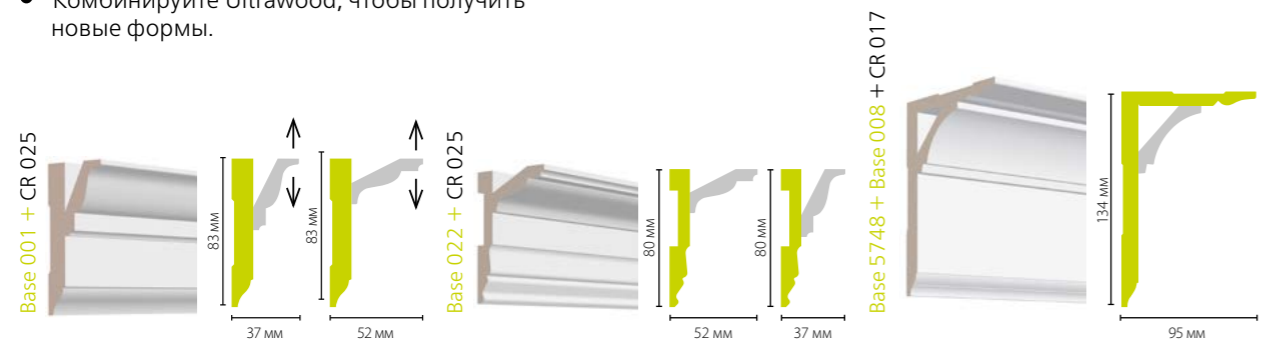

- Новые сочетания для составных карнизов.

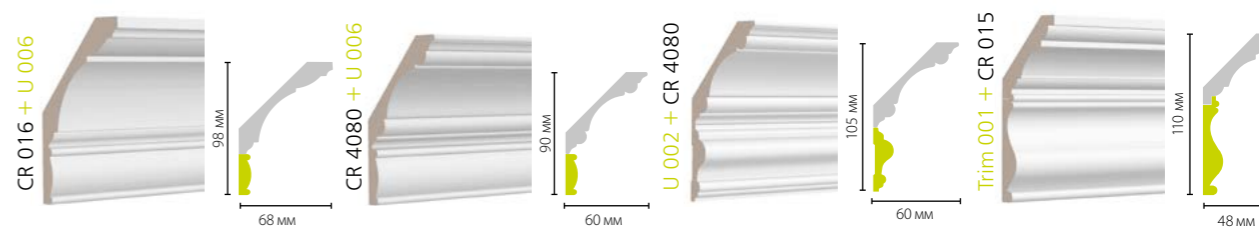

ИДЕИ КОМБИНАЦИЙ С ИСПОЛЬЗОВАНИЕМ КАРНИЗОВ, СОСТАВНЫЕ КАРНИЗЫ

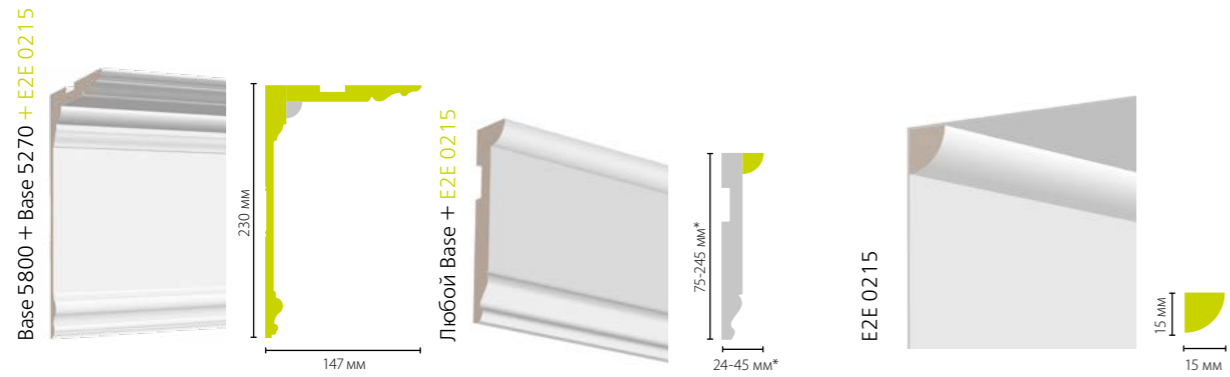
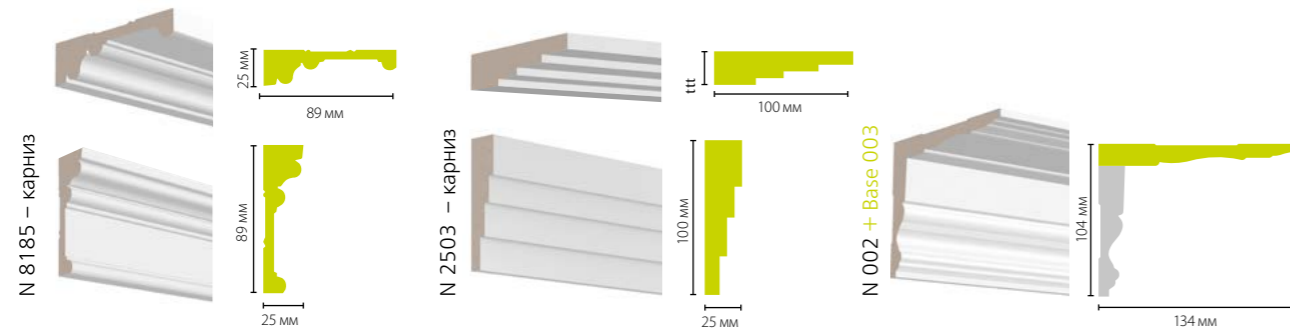

- В качестве потолочного карниза также могут быть использованы плинтусы, молдинги или универсальные элементы — все зависит от вашей фантазии.

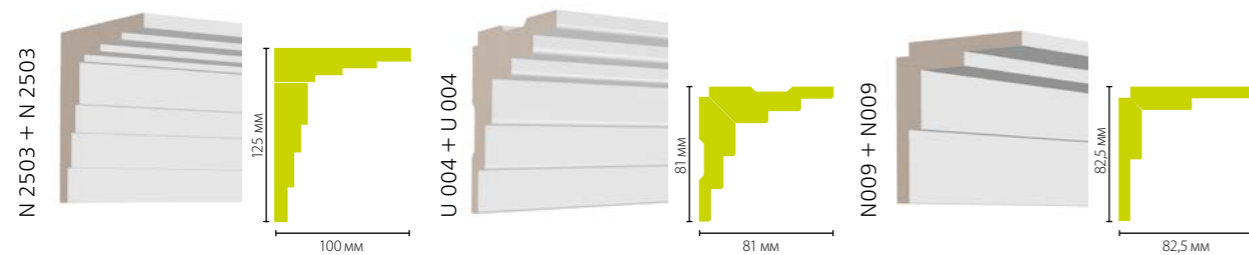

- Молдинг U 005 в сочетании с плинтусами и универсальными элементами толщиной 15 мм может использоваться в качестве карниза*.

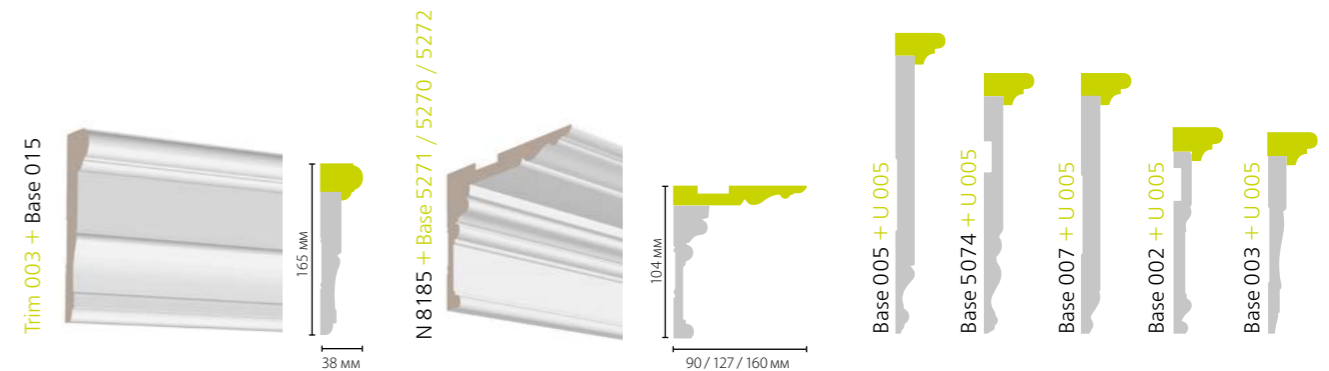
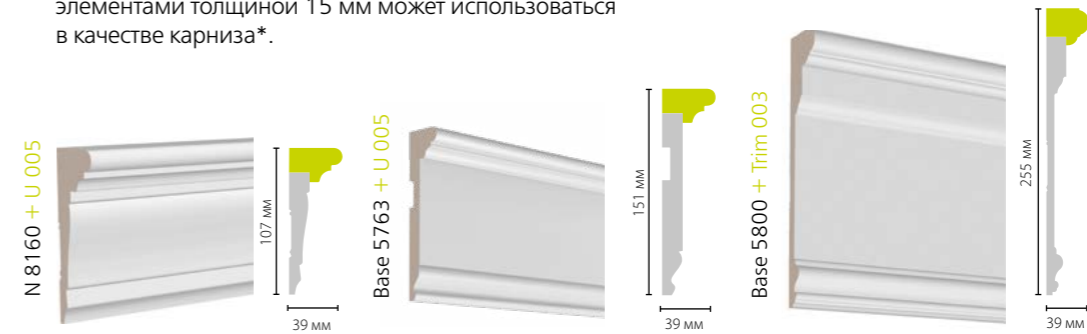

* Толщина 15 мм: Base 002, Base 003, Base 005, Base 007, Base 017, Base 020, Base 5011, Base 5074, Base 5270, Base 5271, Base 5272, Base 5340, Base 5763, N 004, N 8160.

ИДЕИ КОМБИНАЦИЙ С ИСПОЛЬЗОВАНИЕМ КАРНИЗОВ: КЕССОНЫ



BO 0518 + BO 4112 + CR 016 +
U 012 + E2E0215 + U 021

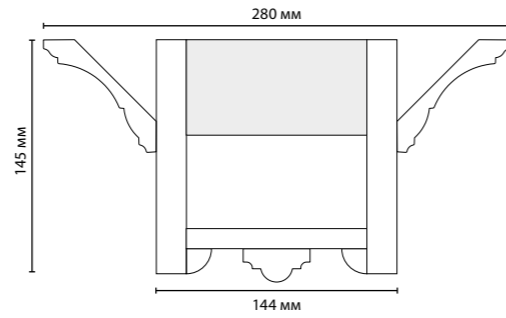
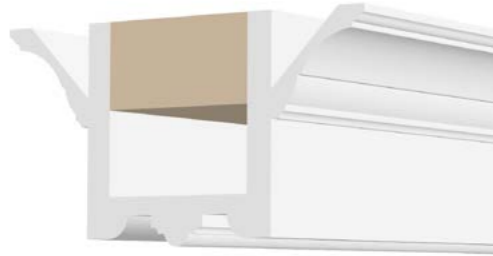

BO 0518 + CR 4258 + U 012

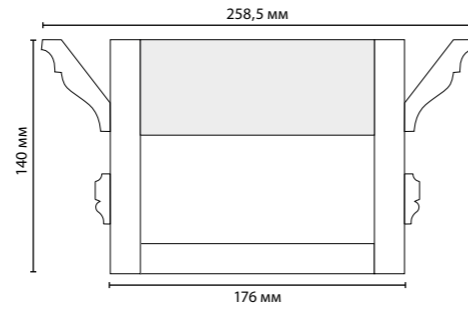

BO 4112 + CR 4258 (на рис. А и Б показаны
возможные варианты монтажа)

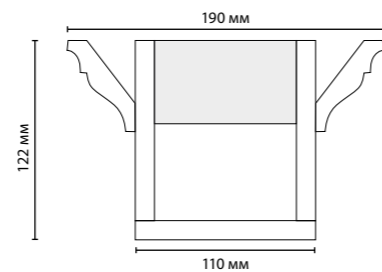
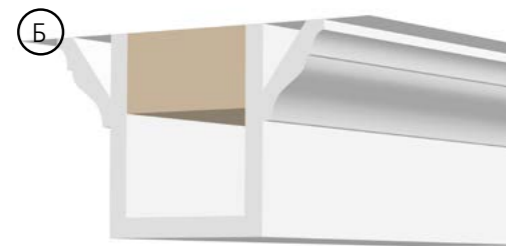
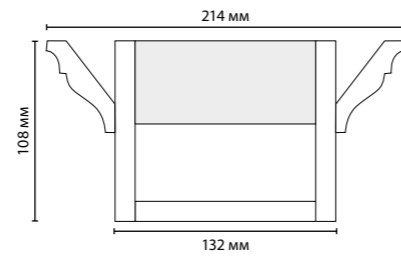
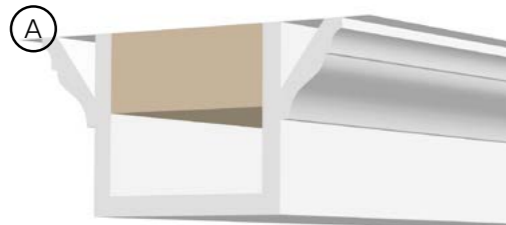

19.

УНИВЕРСАЛЬНЫЕ ЭЛЕМЕНТЫ



Длина всех изделий 2440 мм

N 002



Размер • 89 x 18 мм

N 004



Размер • 71 x 15 мм

N 003



Размер • 83 x 12 мм

N 005



Размер • 130 x 19 мм

N 008



Размер • 80 x 10 мм

STRUCTURA N 009



Размер • 75 x 15 мм

STRUCTURA N 4300



Размер • 150 x 15 мм

N 8160



Размер • 89 x 15 мм

STRUCTURA N 1096



Размер • 95 x 18,6 мм

N 2503



Размер • 100 x 25 мм

N 8185



Размер • 89 x 25 мм

N 8414



Размер • 108 x 25 мм

ТОП ПРОДАЖ N 8500

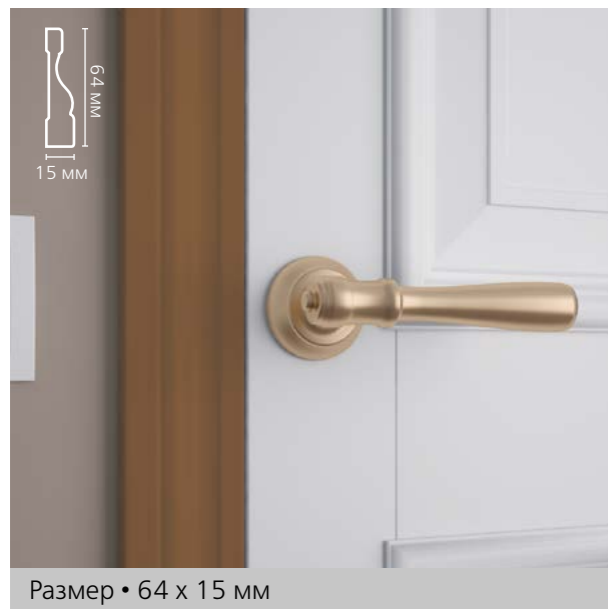

N 8513



- Универсальные элементы могут использоваться для обрамления окон, дверных проемов, напольных плинтусов и декоративных молдингов.

На фото 20 – N 009 в качестве декоративных молдингов



ИДЕИ КОМБИНАЦИЙ С ИСПОЛЬЗОВАНИЕМ УНИВЕРСАЛЬНЫХ ЭЛЕМЕНТОВ

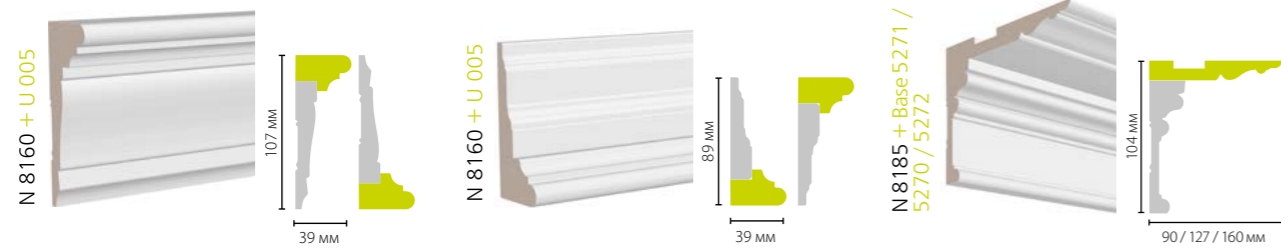

- Молдинг U 005 в сочетании с универсальными элементами N 004 и N 8160 может использоваться в качестве карниза или плинтуса.

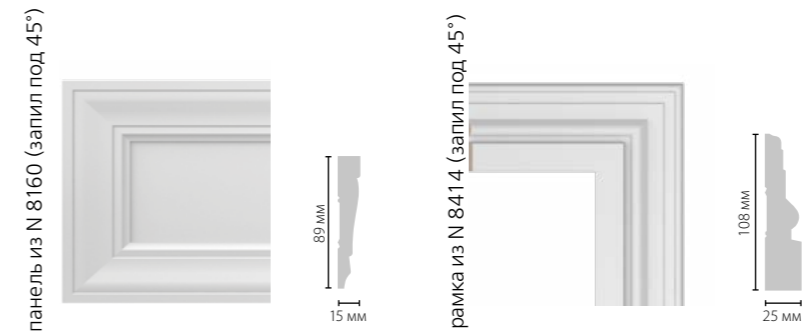
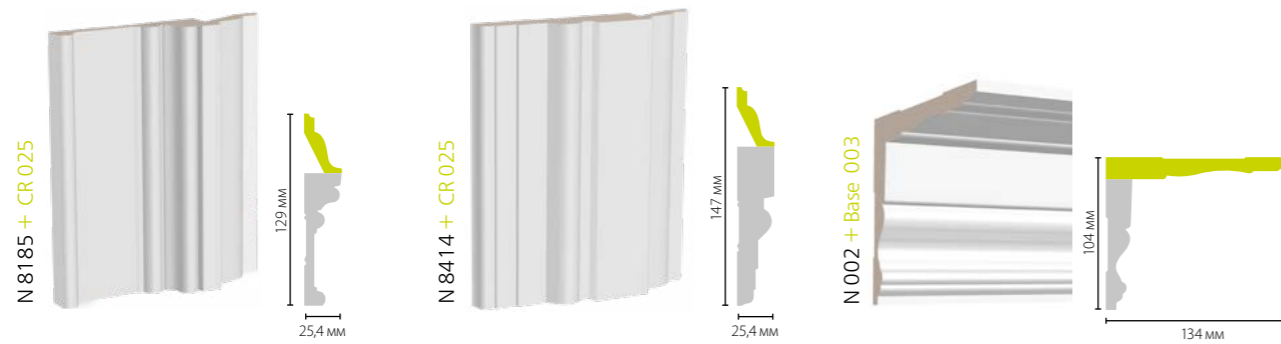
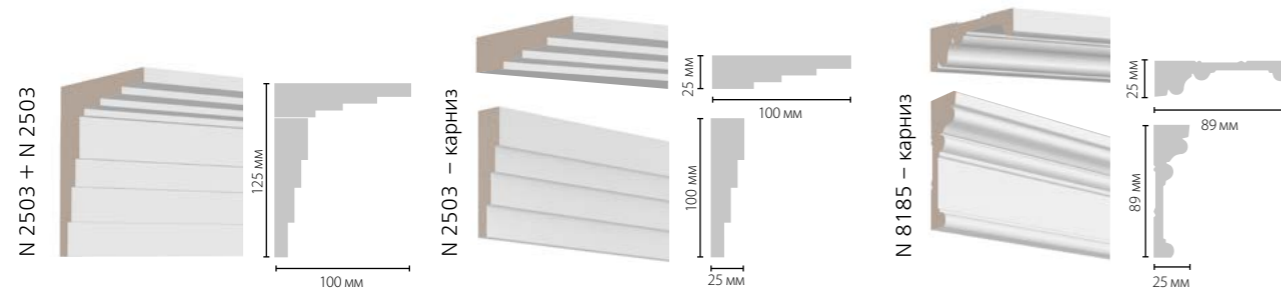

- При помощи запила профиля под 45° из любого универсального элемента можно создать:
 - рамку,
 - наличник,
 - стеновую панель.

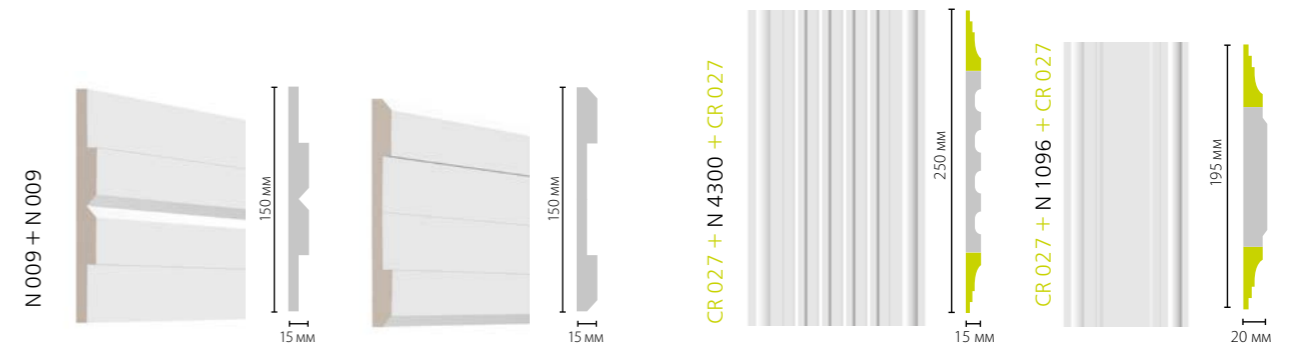
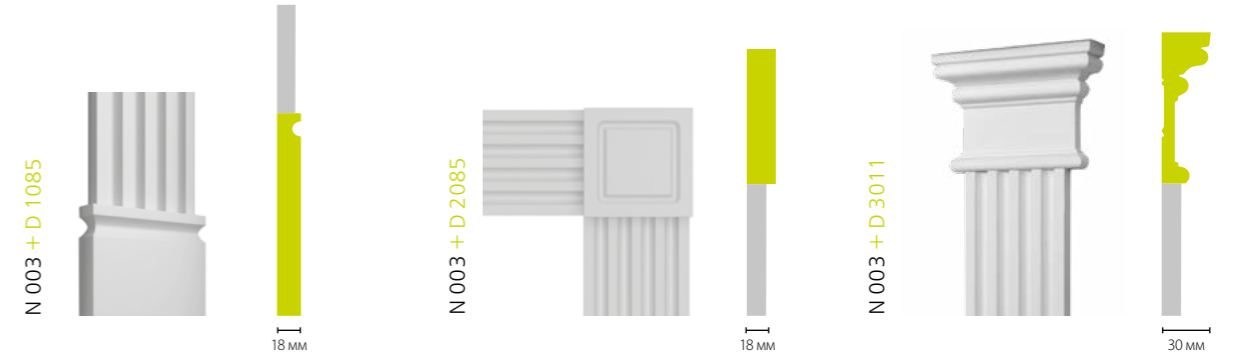

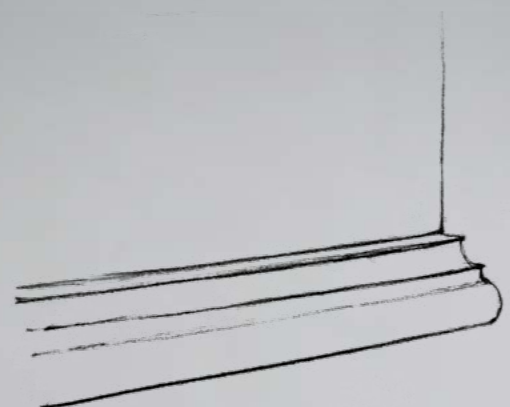

МОЛДИНГИ



Длина всех изделий 2440 мм

U 001



Размер • 29 x 15 мм

ТОП ПРОДАЖ U 003



Размер • 25 x 12 мм

U 002



Размер • 45 x 14 мм

U 004



Размер • 75 x 22 мм

U 005



- Молдинг U 005 позволяет сделать красивым стык наличника с напольным плинтусом большой толщины (до 35 мм) – фото 21.

U 006

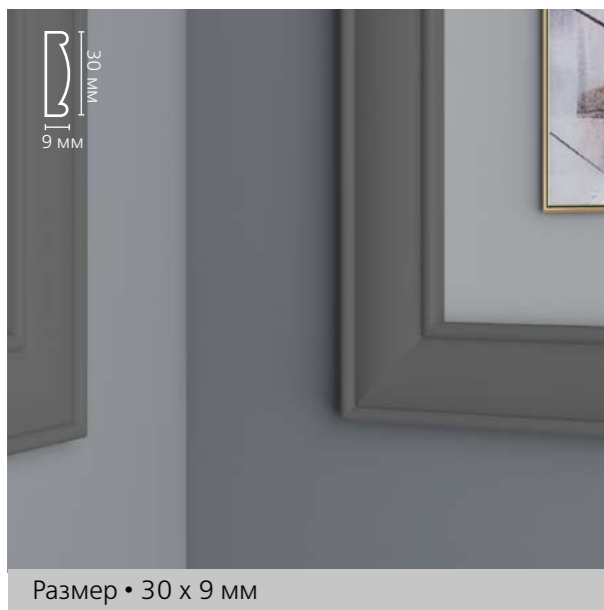

U 007

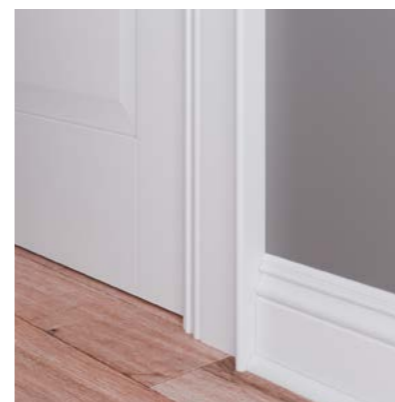
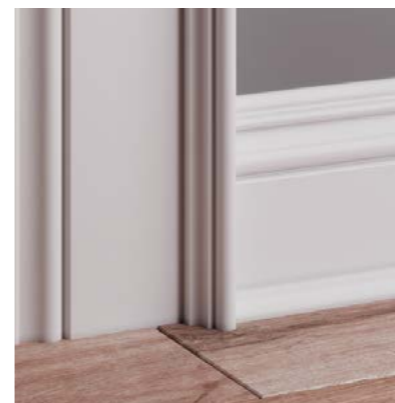
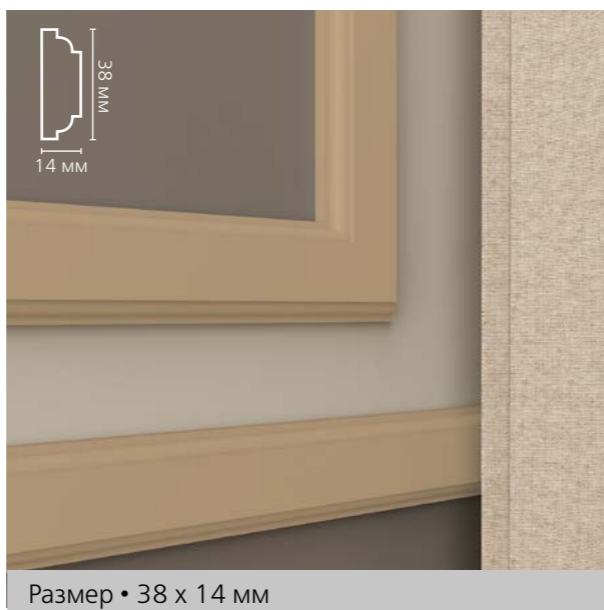

U 008

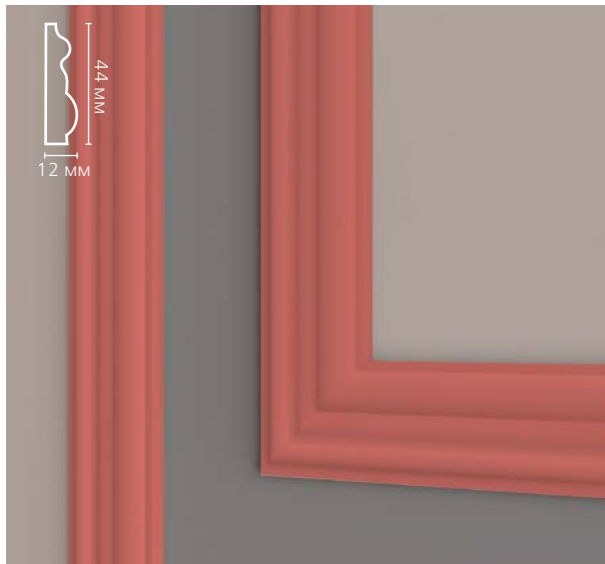

Размер • 44 x 12 мм

U 009



Размер • 55 x 15 мм

U 013



Размер • 70 x 15 мм

U 015

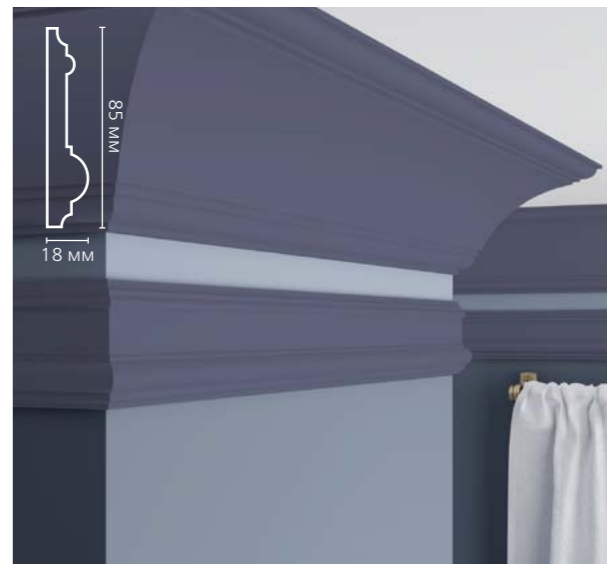

Размер • 85 x 18 мм

U 011



Размер • 31 x 9 мм

U 012



Размер • 30 x 9 мм

STRUCTURA U 016



Размер • 90 x 12 мм

U 020



Размер • 20 x 10 мм



22.

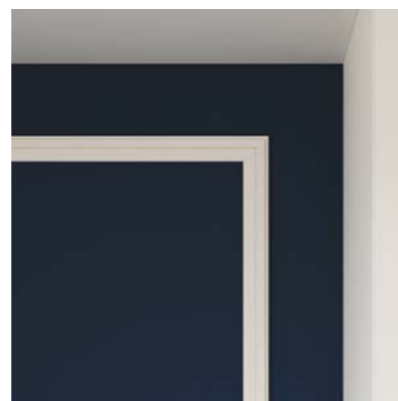

- Молдинг U 026 как часть составного карниза и декоративной рамки на стене.

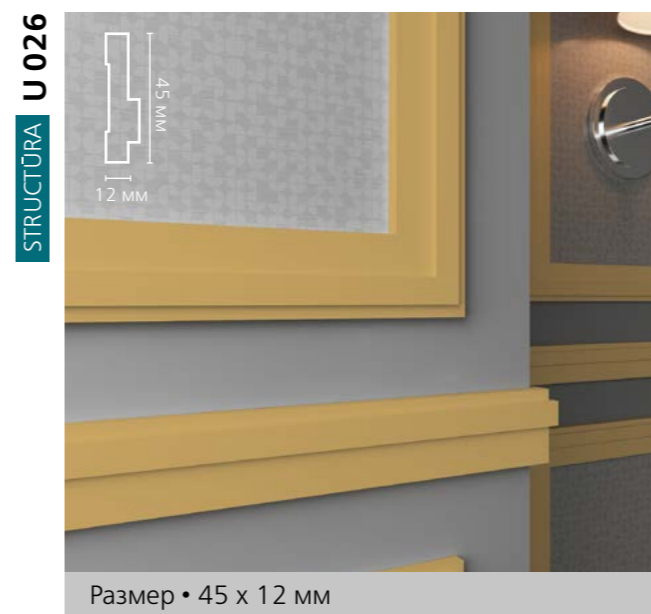

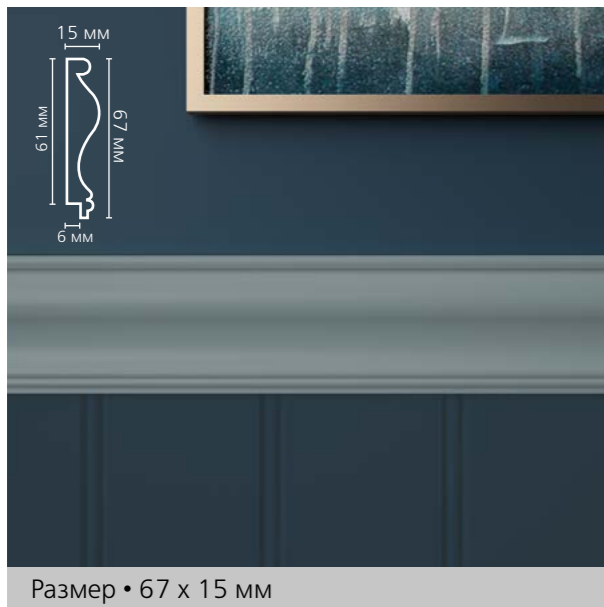

- Геометрические панно на фото 23 созданы для выделения зоны окон из молдинга U 012.



TRIM 003 B

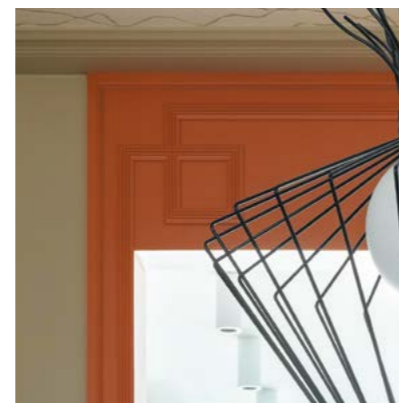
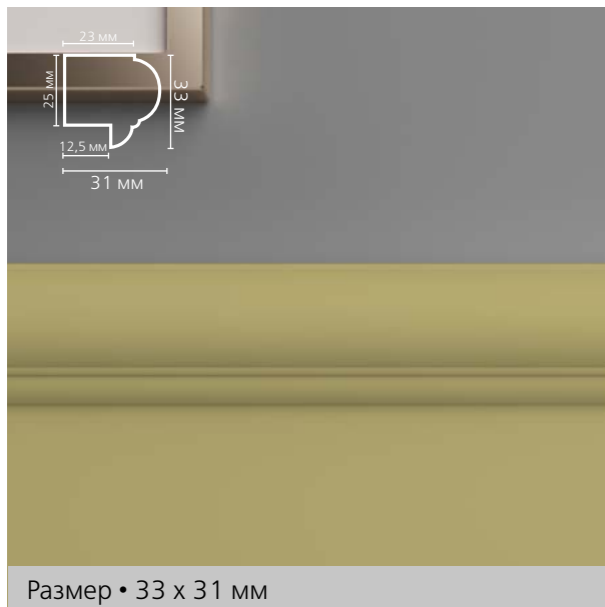

- Геометрический рисунок для оформления дверного проема из молдингов U 001 и U 011 – фото 24.

TRIM 004

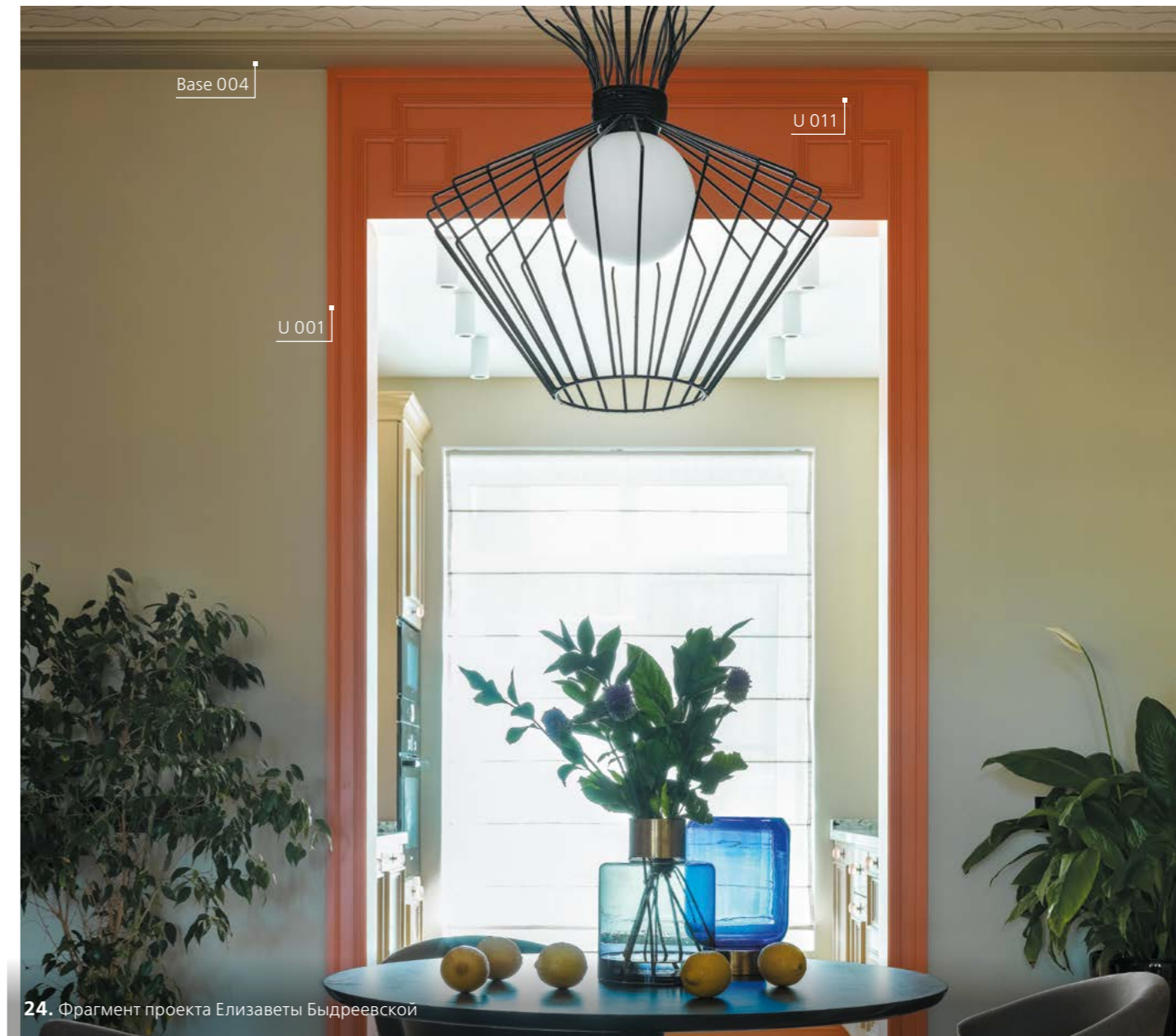

ИДЕИ КОМБИНАЦИЙ С ИСПОЛЬЗОВАНИЕМ МОЛДИНГОВ

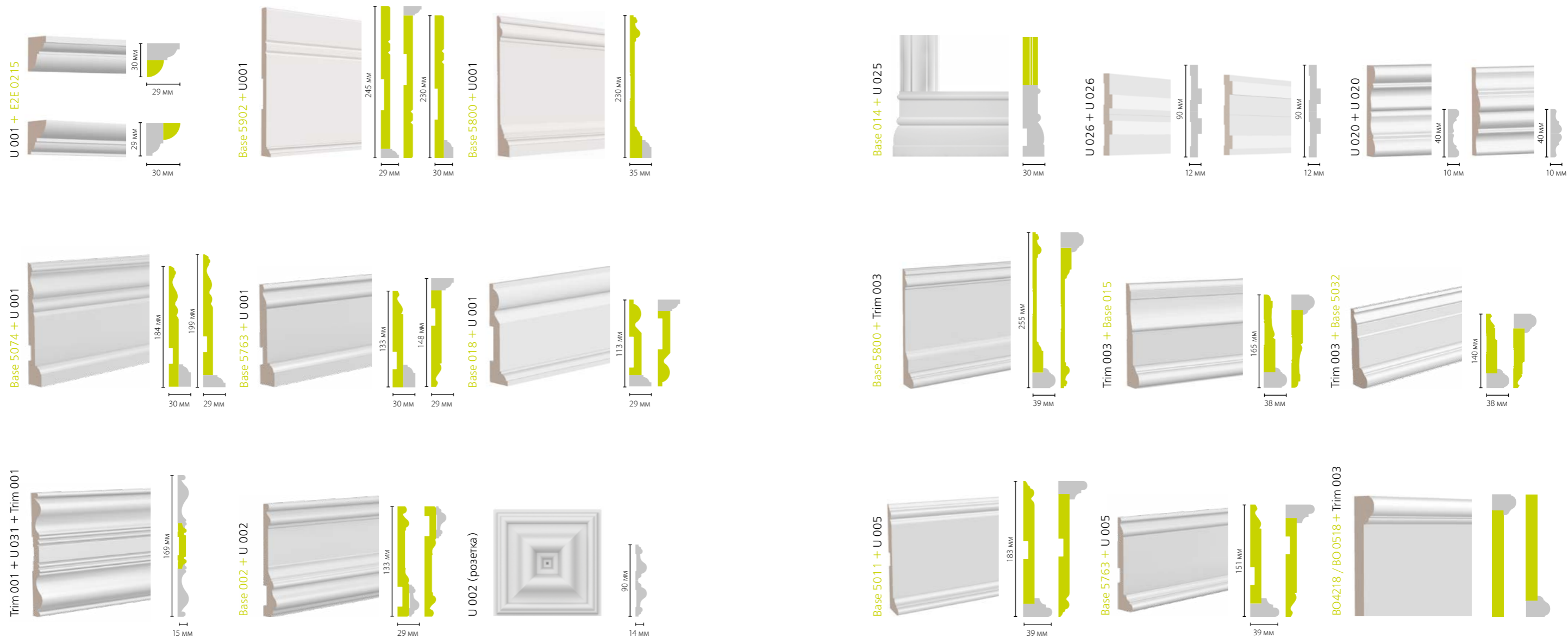

ИДЕИ КОМБИНАЦИЙ С ИСПОЛЬЗОВАНИЕМ МОЛДИНГОВ

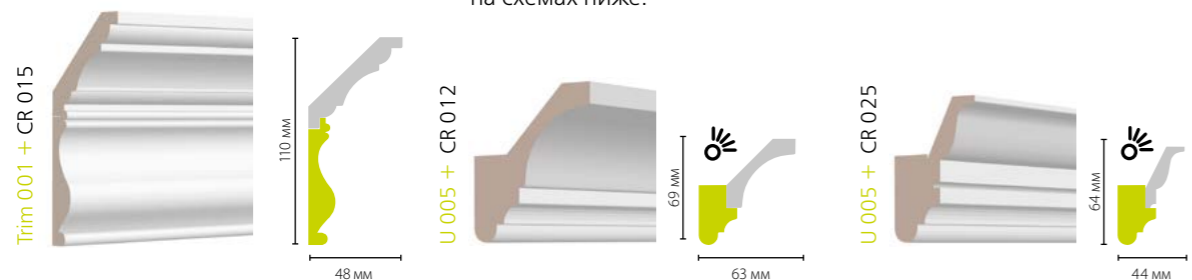
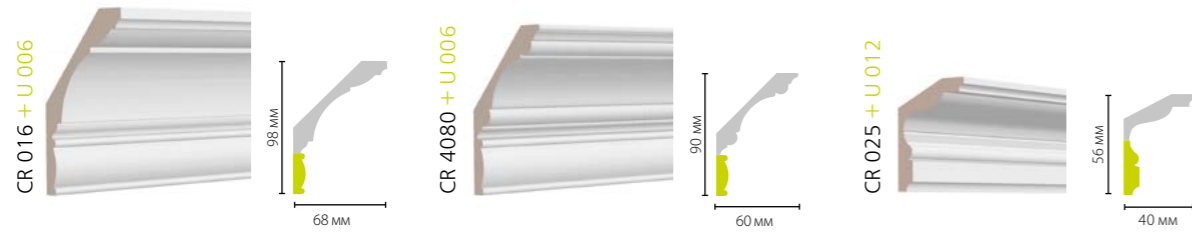
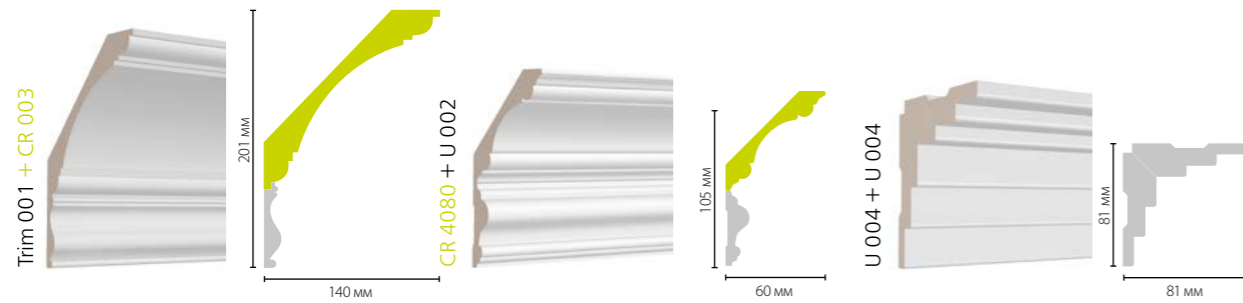

- С помощью молдинга U 005 можно увеличить расстояние для монтажа скрытого освещения за карнизом, как показано на схемах ниже.

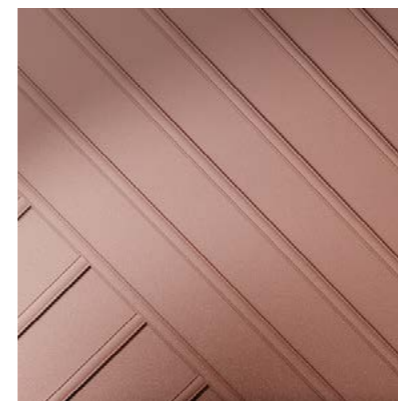

- На фото 25 стены декорированы молдингом U 006.

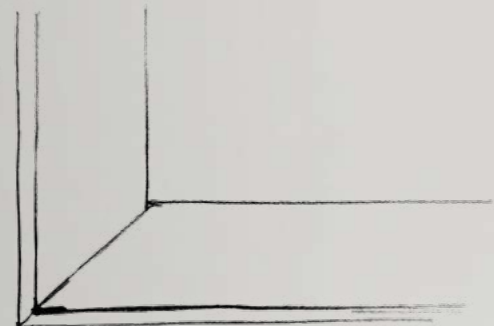

ПРОФИЛИ



Длина всех изделий 2440 мм

BO 1412



Размер • 140 x 12 мм

BO 1712



Размер • 170 x 12 мм

BO 4218



Размер • 115 x 18 мм

BO 0518



Размер • 140 x 18 мм

EZE 0472



ТОП ПРОДАЖ BO 4112



EZE 0215



EZE 9988

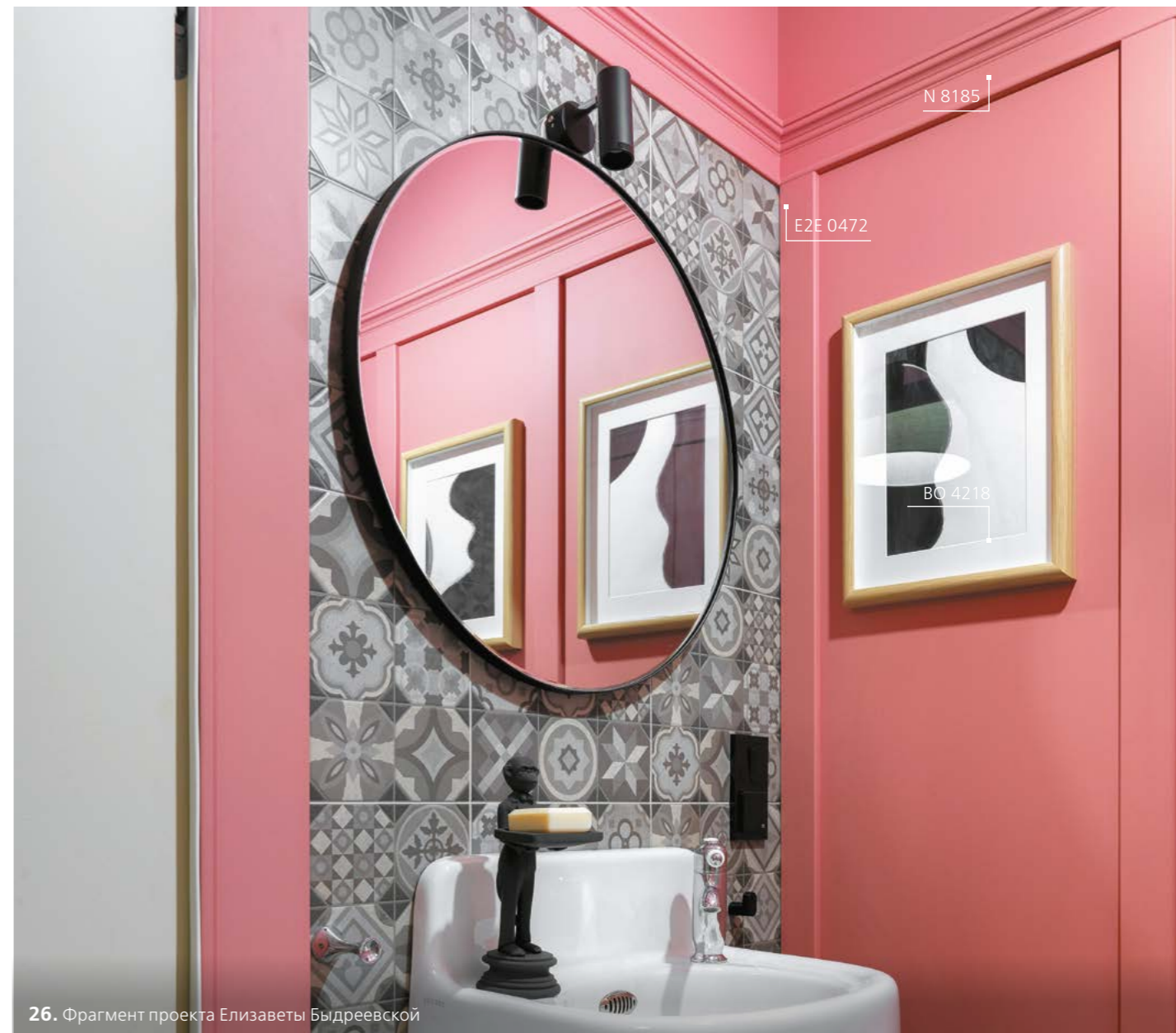



- На потолке был использован профиль E2E 9988.

При помощи профиля E2E 0215 можно сделать место примыкания плинтуса к полу глубже.

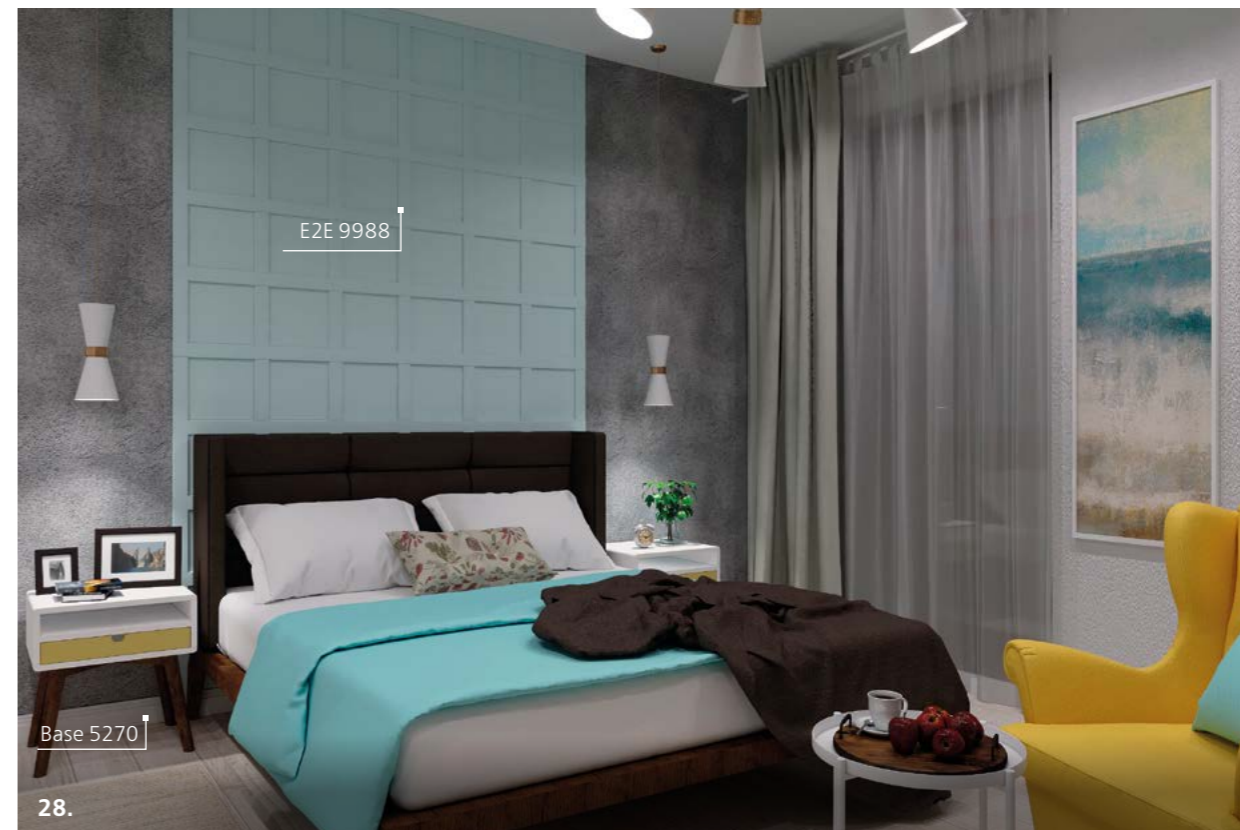

- Создавайте из профилей орнаменты, объединяйте или зонировать пространство с помощью декора.

На фото 28 профиль E2E 9988.



ИДЕИ КОМБИНАЦИЙ С ИСПОЛЬЗОВАНИЕМ ПРОФИЛЕЙ

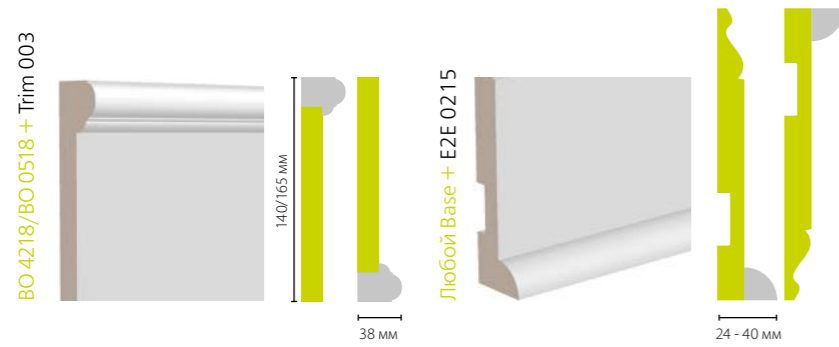

- EZE 0215 в сочетании с любым плинтусом Base может использоваться для устранения зазора между стеной и напольным покрытием.

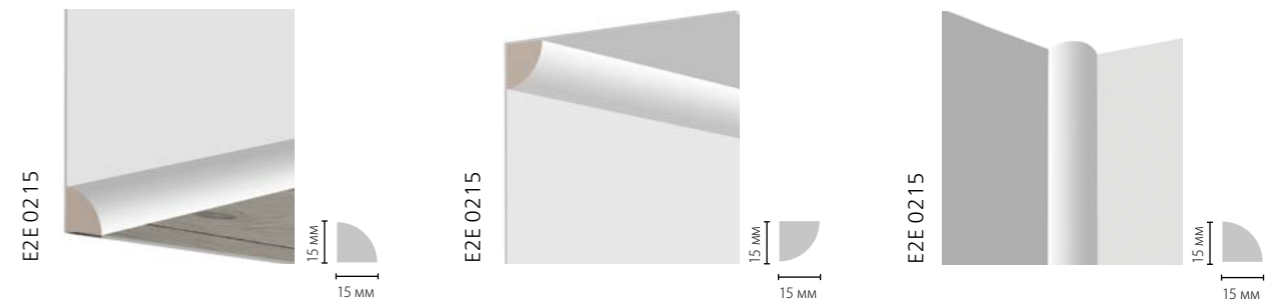
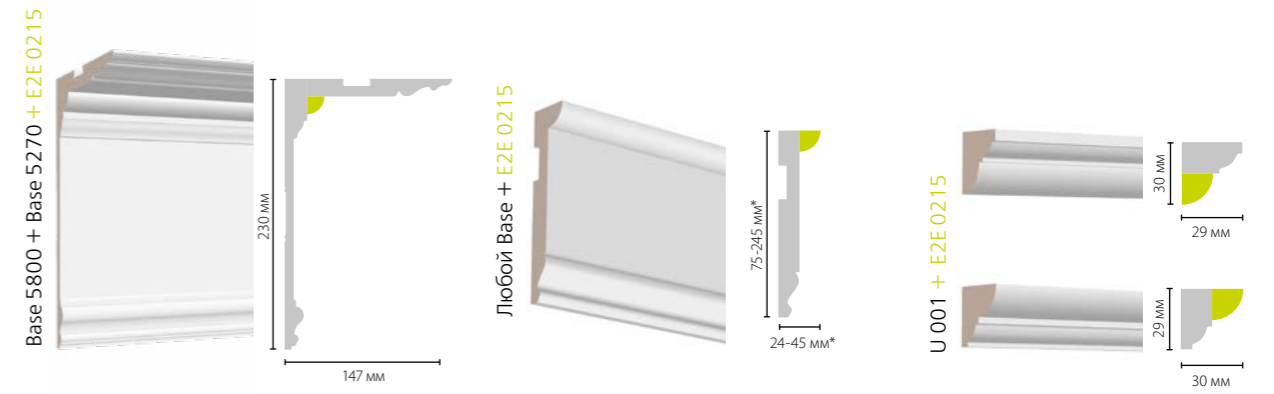

- EZE 0215 может выполнять роль:
 - плинтуса,
 - карниза,
 - рамки.

СТЕНОВЫЕ ПАНЕЛИ

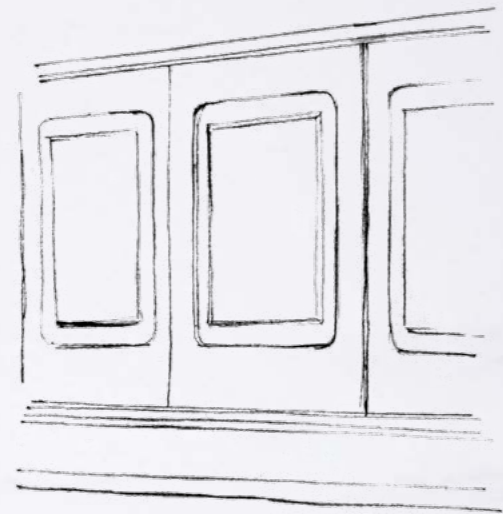

ТОП ПРОДАЖ **WAIN 001***



Высота • 813 мм, Размер • 181 x 6 мм

ТОП ПРОДАЖ **WAIN 002***



Высота • 813 мм, Размер • 181 x 6 мм

ТОП ПРОДАЖ **WAIN 003***

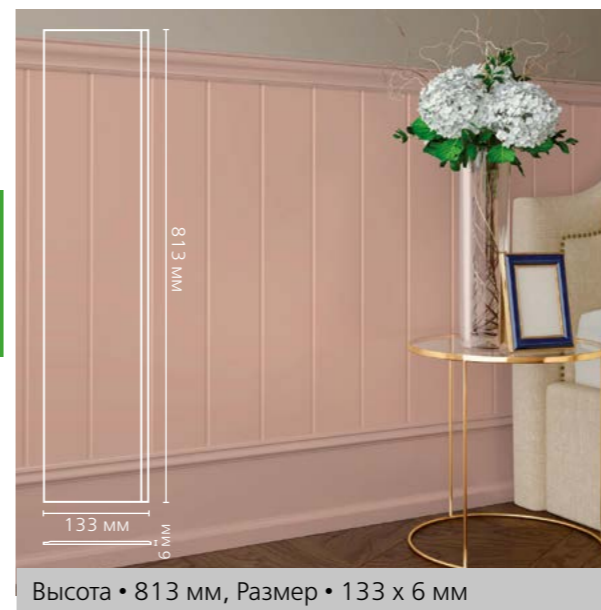

Высота • 813 мм, Размер • 133 x 6 мм



- Панели серий Wain 001, Wain 002 и Wain 003 рекомендуется монтировать с финишными молдингами Trim 001, Trim 002 и Trim 004 и плинтусами Base.

* В упаковке 6 шт.

НОВИНКА! UW 010



- Декоративными панелями UW 010 и UW 020 оформляют стены, мебельные фасады и дверные полотна – фото 32.

НОВИНКА! UW 020



НОВИНКА! UW 1050

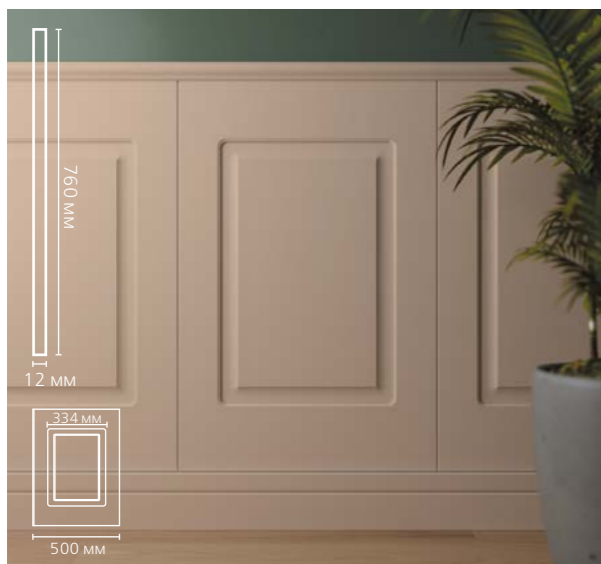

Длина • 500 мм, Размер панели • 760 x 12 мм

НОВИНКА! UW 2100

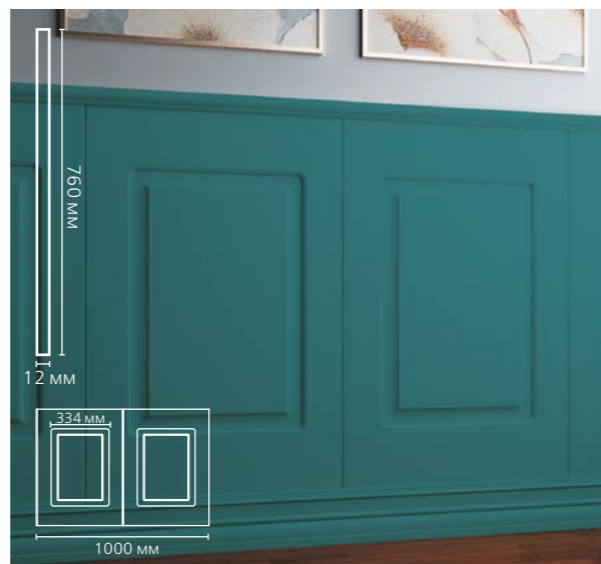

Длина • 1000 мм, Размер панели • 760 x 12 мм

НОВИНКА! UW 4200

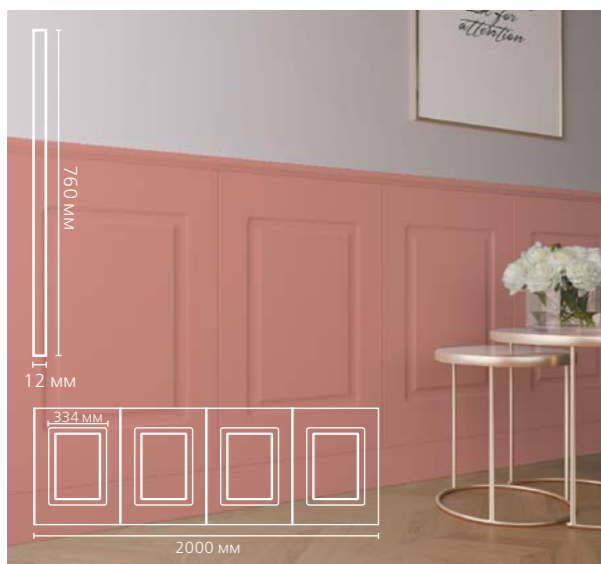

Длина • 2000 мм, Размер панели • 760 x 12 мм

- Панели UW 1050, UW 2100 и UW 4200 рекомендуется монтировать с финишным молдингом Trim 003 В и плинтусами Base 012, Base 014, а также с профилем BO 4112.

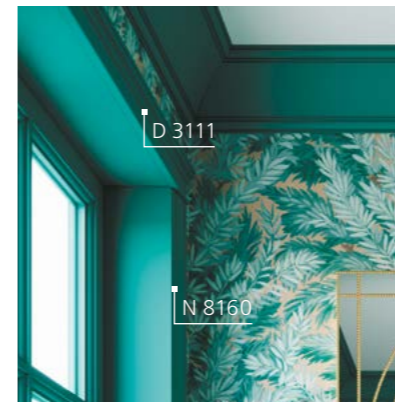

- На фото 33 панели Wain 003 использованы для оформления санузла.



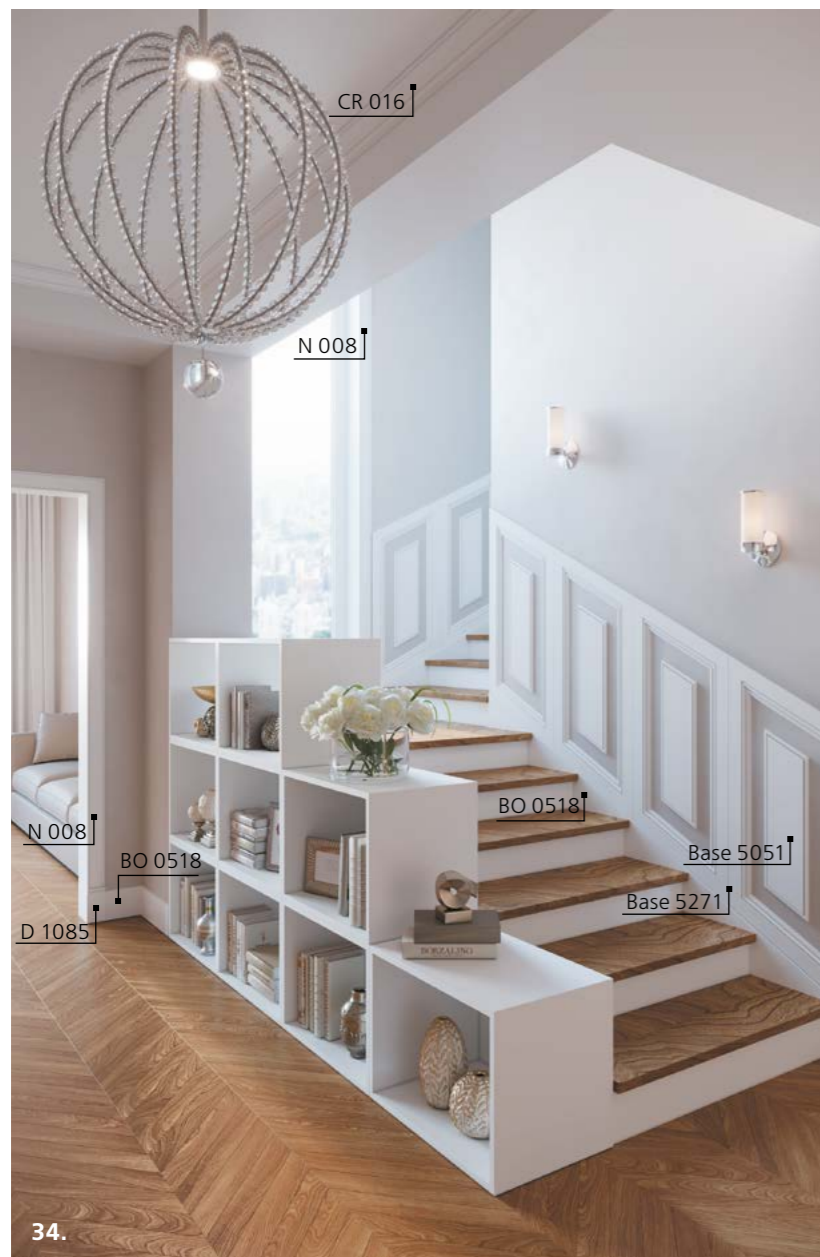

- На фото 34 стеновые панели собраны из Base 5271 и Base 5051.

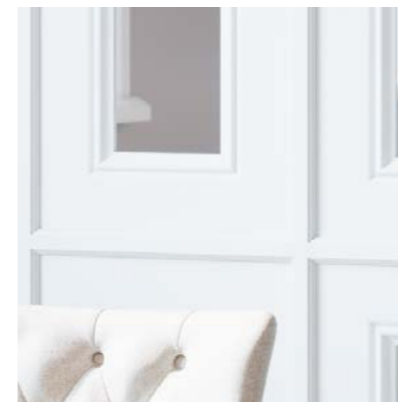

- На фото 35 рамки созданы с помощью плинтуса Base 5500 и молдинга U 007.



ДВЕРНОЙ ДЕКОР



D 1075

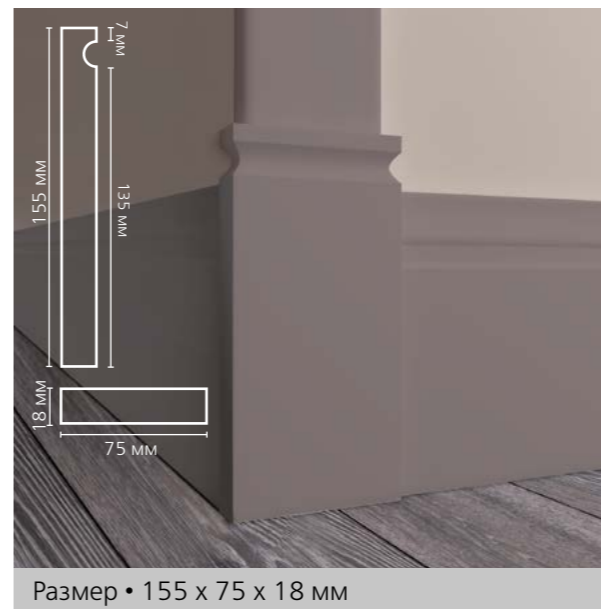

Размер • 155 x 75 x 18 мм

D 1085



Размер • 155 x 85 x 18 мм

D 1095

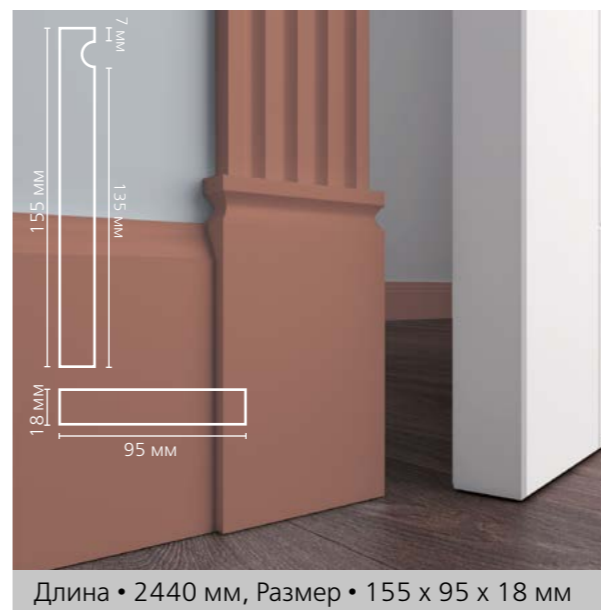

Длина • 2440 мм, Размер • 155 x 95 x 18 мм

- Дверной декор подойдет для стыковки с плинтусами и профилями ВО высотой до 135 мм и толщиной до 18 мм.

D 2085

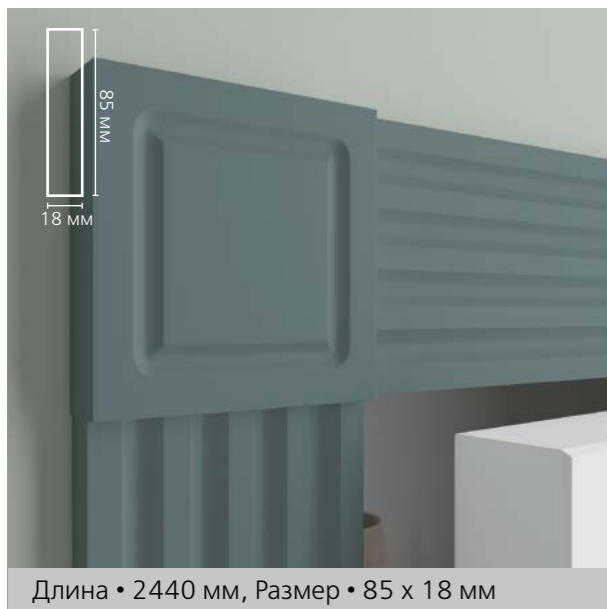

D 2095



- Профили с повторяющимся рисунком, но с разной высотой можно использовать в качестве напольного плинтуса и дверного обрамления. Главное, чтобы у обоих профилей была одинаковая толщина. На фото 36 таким образом показаны Base 001 и Base 008.

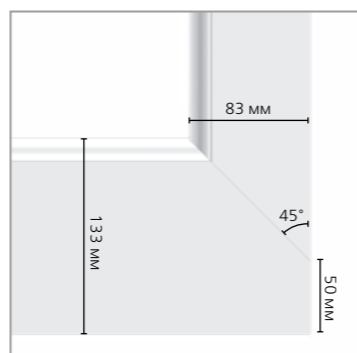

- На фото 37 показано решение в виде полуколонны для оформления проема между коридором и комнатой.



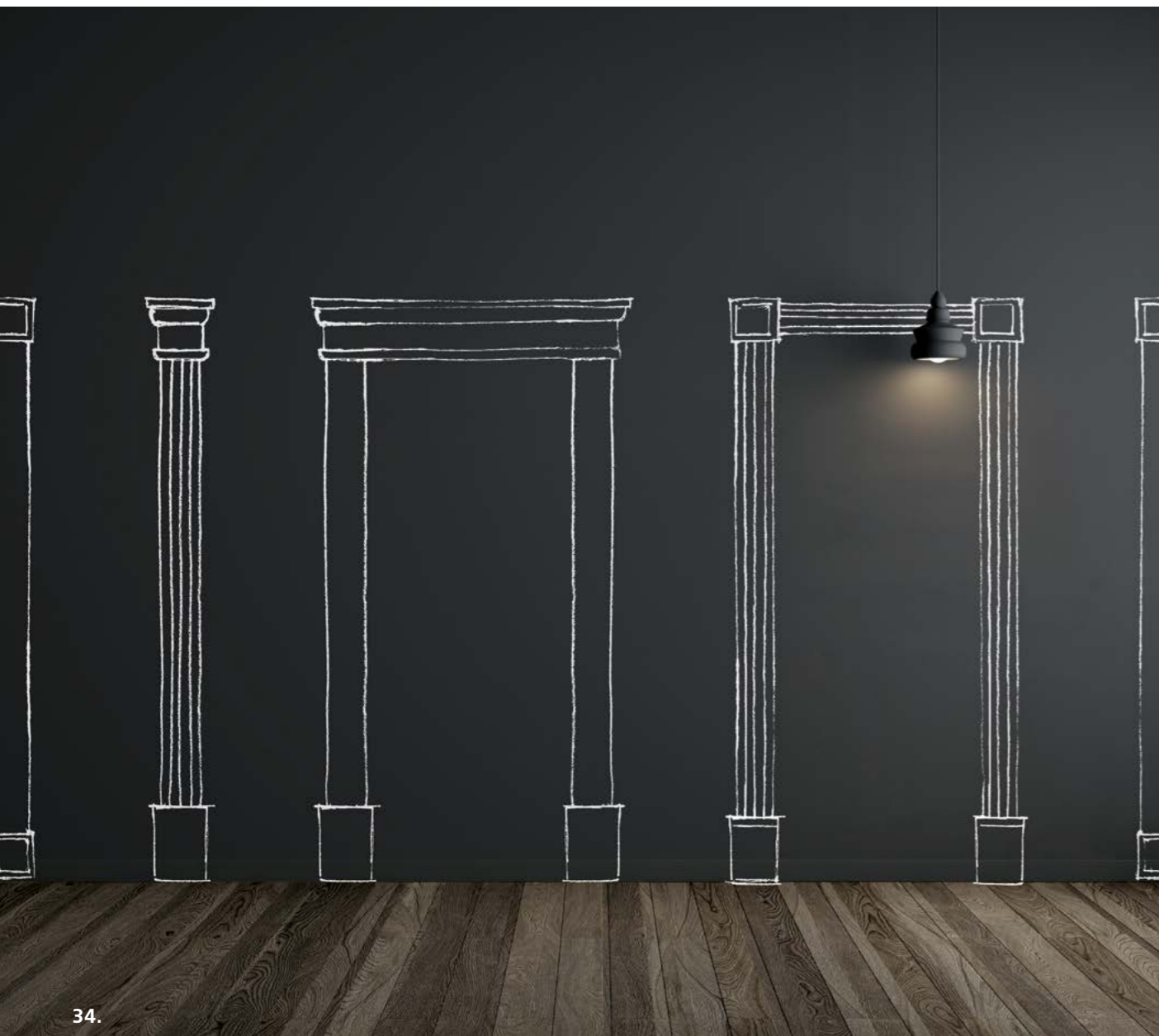

34.

D 3011



D 3111



- Декор можно использовать:
 - в оформлении двери;
 - для зонирования пространства;



- Для декора дверного проема или окон;



- Как наличник.

НОВИНКА! D 4100



- D 4100 и D4200 могут использоваться как в сочетании друг с другом, так и отдельно. В качестве пилястры подходит N 4300. На фото 38 высота пилястры в сборе – 2810 мм без дополнительного стыка.

НОВИНКА! D 4200

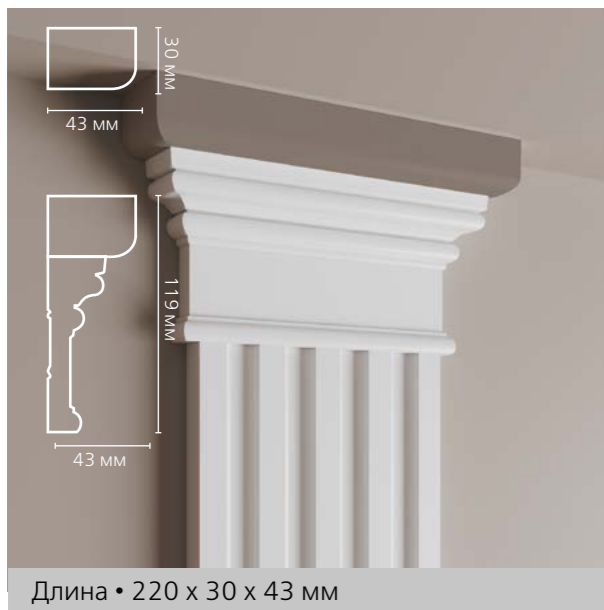

НОВИНКА! D 4400

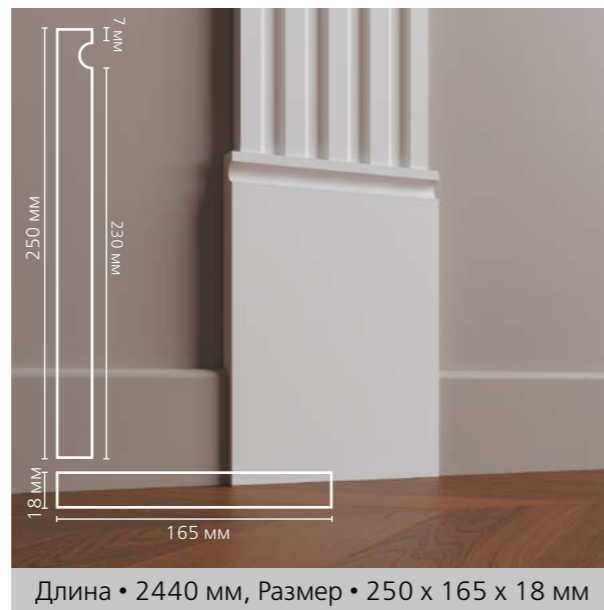

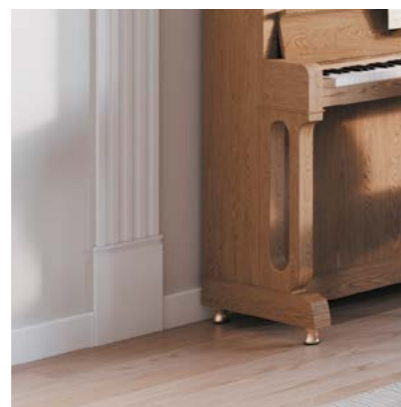
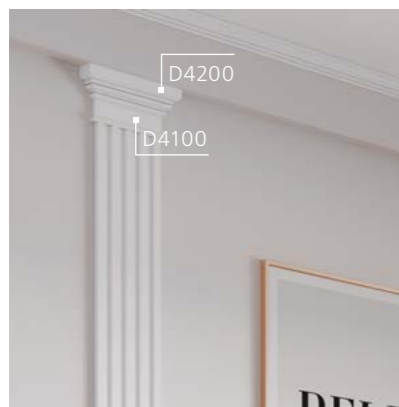

- На фото 39 дверной декор D 4100 + D 4200 и молдинг N 4300 образуют декоративный портал.
- На фото 40 Base 006 используется как:
 - обрамление для декоративного портала;
 - сандрик над дверью;
 - напольный плинтус.



Парные элементы декора

- При помощи парных элементов декора, вы можете выдержать интерьер разных комнат одного помещения в едином стиле.



Как правильно монтировать LDF декор?

Архитектурный ЛДФ декор ULTRAWOOD предназначен для внутренней отделки стен в помещениях с постоянной относительной влажностью воздуха 40 – 80%. Температура при проведении работ и следующие 24 часа должна быть не ниже +8°C. Весь декор ULTRAWOOD загрунтован и готов к покраске. Рекомендуем устанавливать архитектурный декор на выровненную, сухую поверхность до покраски стены и до поклейки обоев.

• ИНСТРУМЕНТЫ, НЕОБХОДИМЫЕ ДЛЯ МОНТАЖА



карандаш, рулетка

торцовочная пила / ножовка с мелким зубом и стусло*

монтажный и стыковочный клей Ultrawood

пневмопистолет для гвоздей / молоток + финишные гвозди (без шляпки) / шуруповерт + саморезы

шпатель

мелкозернистая наждачная бумага

• РАСЧИТЫВАЕМ НУЖНОЕ КОЛИЧЕСТВО ДЕКОРА

1. Подсчитываем погонные метры.
2. Рекомендуем прибавить к полученной длине запас 10%.
3. Складываем погонные метры всех поверхностей, где используется один тип профилей.
4. Делим полученное число на длину одного профиля.
5. Округляем полученное значение до целого числа в большую сторону.

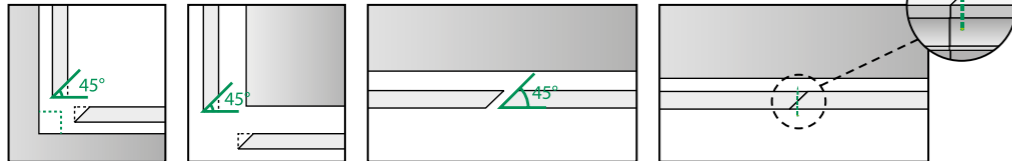

Запил для внутреннего прямого угла под 45°

Запил для внешнего прямого угла под 45°

⚠ Стыковка на прямой поверхности под 45°

Рекомендуется дополнительно зафиксировать швы

* Если изделие выше 14 см, то рекомендуется использовать торцовочную пилу.

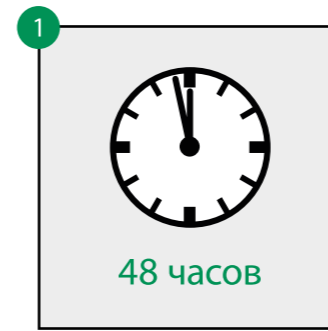

Перед монтажом изделия необходимо выдержать в помещении не менее 48 часов

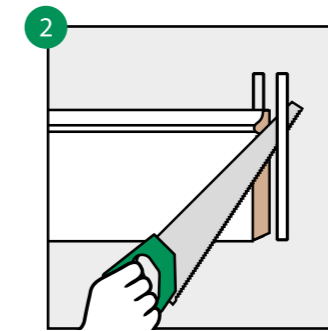

С помощью стусла и ножовки (или торцевой пилы) запилите изделие под нужным углом

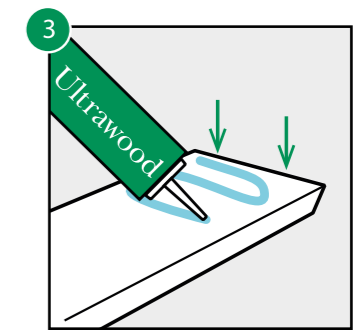

Нанесите монтажный клей Ultrawood на заднюю сторону изделия

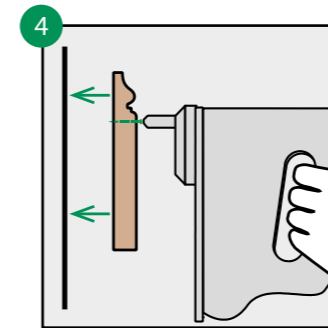

При необходимости зафиксируйте дополнительно при помощи гвоздей или саморезов

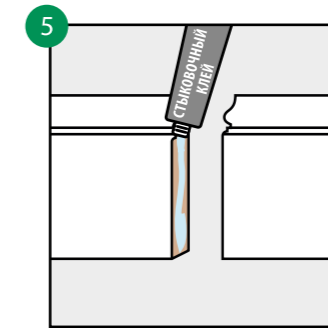

Нанесите стыковочный клей Ultrawood с избытком на площадь стыка. Склейте профили, зафиксируйте до высыхания

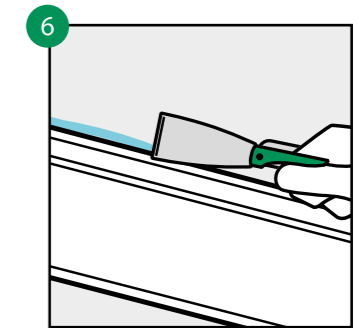

Уберите при необходимости излишки клея

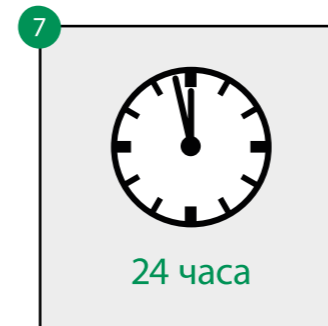

Дайте высохнуть

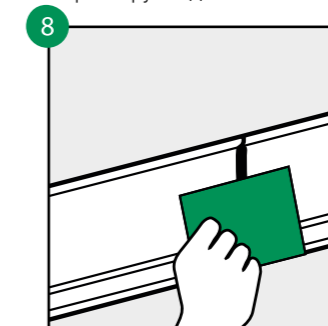

Подкорректируйте стыки профилей шпаклевкой и мелкозернистой наждачной бумагой

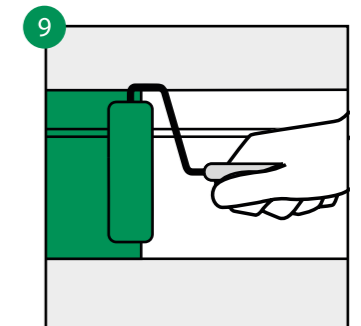

Теперь можно окрашивать*

* Для финишной окраски подходят любые краски, кроме лака. Температурный режим и время высыхания краски указываются производителем на этикетке краски. Для напольных плинтусов мы рекомендуем использовать мощную или влагостойкую краску.

Идеи цветового решения интерьера

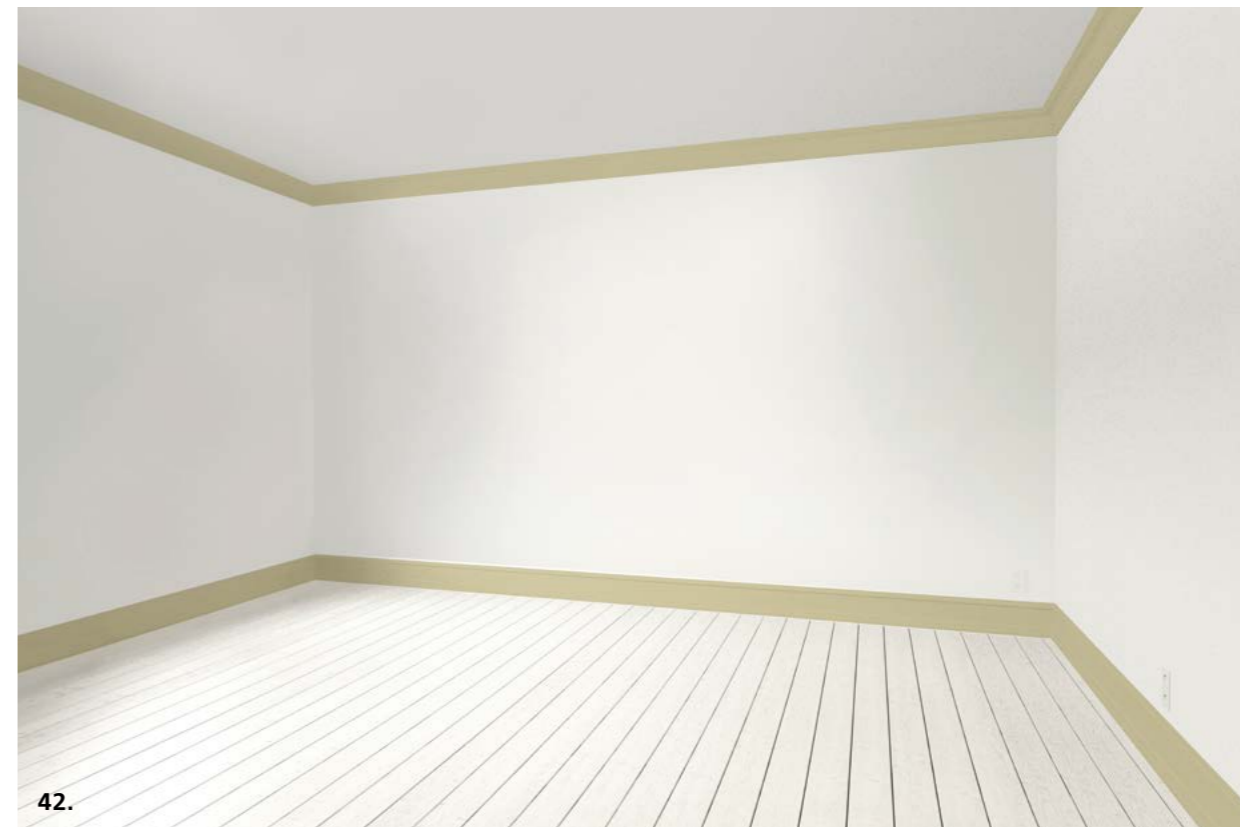
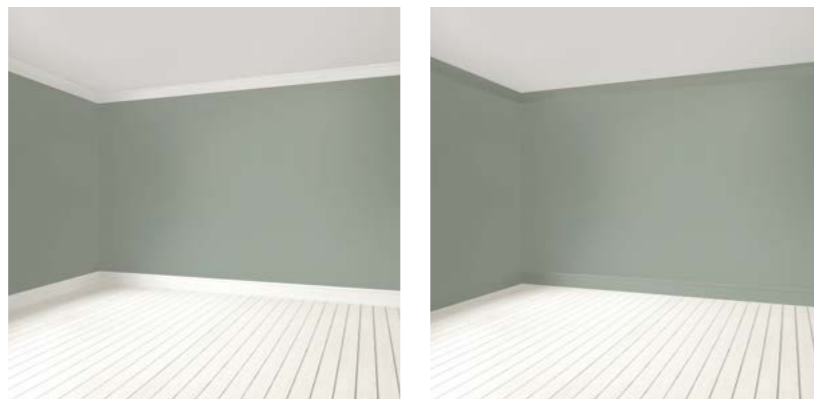

Управляйте пропорциями:
1. карниз в цвет потолка
визуально увеличивает
площадь (фото 41).
2. карниз в цвет стен
визуально увеличивает
высоту (фото 42).

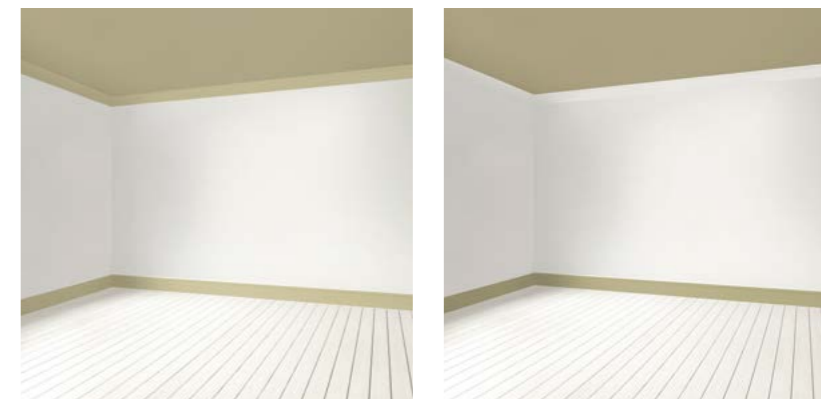



Решения покраски для стен

Покраска стен – самый простой способ изменить настроение интерьера.

- Абстракция. Геометрия уже задает динамику, поэтому для интерьеров жилых помещений лучше использовать спокойные и мягкие тона, гармоничные друг с другом.
- Монохром. Декор и стены выкрашиваются в один тон и станут прекрасным фоном для дополнительных акцентов интерьера.
- Контраст. Классический вариант – белый декор на ярком фоне или новые современные цветовые сочетания.

Партнерская программа



- Колонна (вращающаяся) с образцами декора:
Высота: 2050 мм
Ширина: 500 мм
Основание/крыша:
780 x 780 мм
- Набор из 5-и стендов с образцами декора.
Размеры одного стенда:
Высота: 1100 мм
Ширина 500 мм
Толщина 8 мм.



- Шоу-кейс с образцами профилей;
- Шоу-кейс с примерами сочетаний профилей

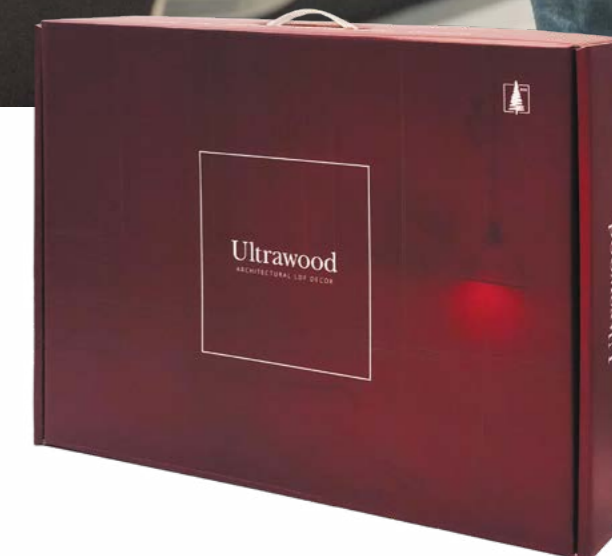

Фирменный клей Ultrawood



МОНТАЖНЫЙ КЛЕЙ, 310 мл

Приблизительный расход
10-12 погонных
метров профиля:
- отличная адгезия
- быстрое высыхание
- прозрачный цвет



СТЫКОВОЧНЫЙ КЛЕЙ, 80 мл

Приблизительный расход
35 погонных метров
профиля или 2 метра
непрерывной полосы:
- прочное соединение
- прозрачный цвет
после высыхания



Офис и шоу-рум:

г. Москва,
ул. Адмирала Корнилова, 61

Шоу-румы:

г. Москва,
ул. Нижняя Сыромятническая, 10, стр.3,
Центр дизайна Artplay
+7 (800) 55-55-792

г. Новосибирск,
ул. Советская, 12
+7 (383) 388-58-93

